

Προβολέας Dell™ 2400MP

Εγχειρίδιο χρήσης

Σημειώσεις, Προειδοποιήσεις και Προσοχές



ΣΗΜΕΙΩΣΗ: Μια ΣΗΜΕΙΩΣΗ δηλώνει σημαντικές πληροφορίες που σας βοηθούν να χρησιμοποιήσετε καλύτερα τον προβολέα σας.



ΠΡΟΕΙΔΟΠΟΙΗΣΗ: Μια ΠΡΟΕΙΔΟΠΟΙΗΣΗ δηλώνει είτε πιθανή ζημιά στο υλικό ή απώλεια δεδομένων και σας λέει πώς να αποφύγετε το πρόβλημα.



ΠΡΟΣΟΧΗ: Μια ΠΡΟΣΟΧΗ δηλώνει πιθανότητα καταστροφής υλικών, προσωπικού τραυματισμού, ή θάνατο.

Οι πληροφορίες σε αυτό το έγγραφο μπορεί να αλλάξουν δίχως προειδοποίηση.

© 2007-2008 Dell Inc. Δικαιώματα κατοχυρωμένα .

Η αναπαραγωγή με οποιονδήποτε τρόπο χωρίς την έγγραφη άδεια της Dell Inc. απαγορεύεται αυστηρά.

Εμπορικά σήματα που χρησιμοποιούνται σε αυτό το κείμενο: *To Dell* και το λογότυπο *DELL* είναι εμπορικά σήματα της Dell Inc. *To DLP* και το *DLP*[®] είναι εμπορικά σήματα της Texas Instruments. *To Microsoft* και το *Windows* είναι κατοχυρωμένα εμπορικά σήματα της Microsoft Corporation στις Ηνωμένες Πολιτείες ή και σε άλλες χώρες.

Άλλα εμπορικά σήματα και εμπορικά ονόματα μπορεί να χρησιμοποιούνται σε αυτό το έγγραφο για να αναφερθούν είτε στους τιτλούχους των σημάτων και των ονομάτων είτε στα προϊόντα τους. Η Dell Inc. αρνείται οποιοδήποτε ιδιοκτησιακό ενδιαφέρον σε εμπορικά σήματα και ονόματα εκτός των δικών της.

Μοντέλο 2400MP

Μάιος 2008 Αναθ. A02

Περιεχόμενα

1	Ο Προβολέας Σας Dell	5
	Πληροφορίες Για Τον Προβολέα Σας	7
2	Σύνδεση του Προβολέα Σας	8
	Σύνδεση με Υπολογιστή	9
	Σύνδεση με Συσκευή DVD	10
	Σύνδεση μιας Συσκευής DVD με Καλώδιο S-video	10
	Σύνδεση μιας Συσκευής DVD με ένα Καλώδιο Composite	11
	Σύνδεση μιας Συσκευής DVD με ένα Καλώδιο Component	12
	Επιλογές Επαγγελματικής Εγκατάστασης:	13
3	Χρήση του Προβολέα Σας	14
	Αναμμα του Προβολέα Σας	14
	Σβήσιμο του Προβολέα Σας	14
	Ρύθμιση της Προβαλλόμενης Εικόνας	15
	Αύξηση του Ύψους του Προβολέα	15
	Μείωση του Ύψους του Προβολέα	15
	Ρύθμιση του Ζουμ και της Εστίασης του Προβολέα	16
	Ρύθμιση Μεγέθους της Προβαλλόμενης Εικόνας .	17
	Χρήση του Πίνακα Ελέγχου	18
	Χρήση του Τηλεχειριστηρίου	20

Χρήση της Προβολής στην Οθόνη	22
Main Menu (Κεντρικό Μενού)	22
Input Select (Επιλογή Εισόδου)	22
Auto-Adjust (Αυτόματη Ρύθμιση)	22
Set Up (Ρύθμιση)	23
PICTURE (ΕΙΚΟΝΑ) (σε λειτουργία υπολογιστή)	24
PICTURE (ΕΙΚΟΝΑ) (σε λειτουργία βίντεο)	24
DISPLAY (ΟΘΟΝΗ) (σε λειτουργία υπολογιστή)	25
DISPLAY (ΟΘΟΝΗ) (σε λειτουργία Βίντεο)	26
LAMP (Λάμπα)	26
LANGUAGE (ΓΛΩΣΣΑ)	27
Preferences (Προτιμήσεις)	28
4 Αντιμέτωπιση Προβλημάτων Του Προβολέα Σας	32
Αυτό-διάγνωση για Βίντεο	36
Αλλαγή της Λάμπας	36
5 Τεχνικά χαρακτηριστικά	38
Επικοινωνία με τη Dell	43
Γλωσσάριο	44
6 Ευρετήριο	48

Ο Προβολέας Σας Dell

Ο προβολέας σας συνοδεύεται από όλα τα αντικείμενα που εμφανίζονται παρακάτω. Σιγουρευτείτε πως έχετε όλα τα αντικείμενα και επικοινωνήστε με τη Dell αν κάτι λείπει.

Περιεχόμενα Συσκευασίας

Καλώδιο τροφοδοσίας 1,8μ (3,0μ στην Αμερική)

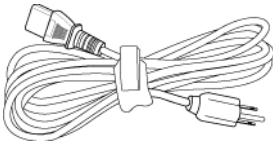

1,8μ USB καλώδιο

Καλώδιο VGA 1,8μ (D-sub σε D-sub)

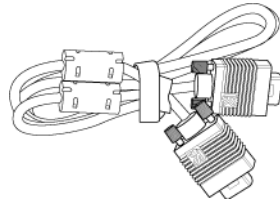

1,8μ Καλώδιο D-sub σε ΥΡbPr

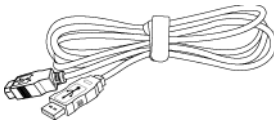

2,0μ καλώδιο S-video

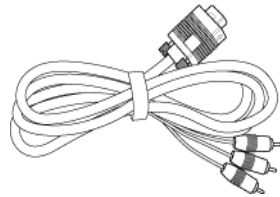

1,8μ καλώδιο Composite Video

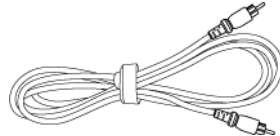
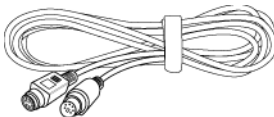

Περιεχόμενα Συσκευασίας (συνέχεια)

1,8μ καλώδιο RCA σε Ήχο

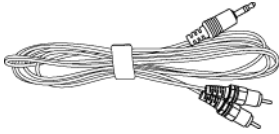

1,8μ καλώδιο μίνι ακίδας σε μίνι ακίδα

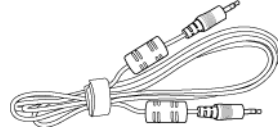

Μπαταρίες (2)

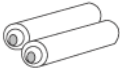

Τηλεχειριστήριο



Τεκμηρίωση



Θήκη μεταφοράς



Πληροφορίες Για Τον Προβολέα Σας

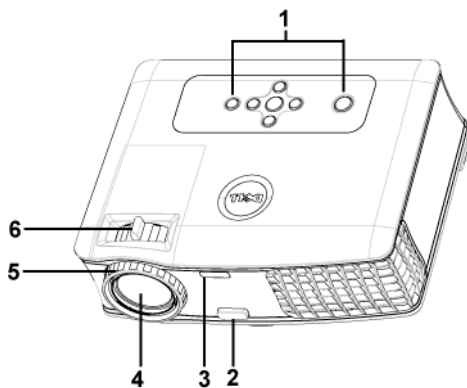

1	Πίνακας ελέγχου
2	Κουμπί ανόψωσης
3	Δέκτης τηλεχειριστήριου
4	Φακοί
5	Δαχτυλίδι εστίασης
6	Κουμπί ζουμ

2

Σύνδεση του Προβολέα Σας

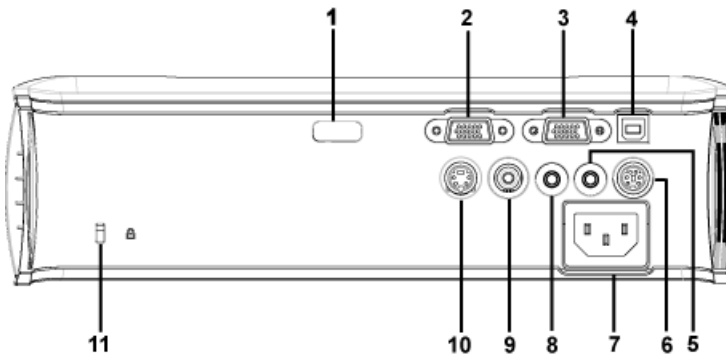

1	Δέκτης Υπέρυθρων
2	Σύνδεση VGA in (D-sub)
3	Έξοδος VGA (βρόγχος οθόνης)
4	Υποδοχή τηλεχειριστηρίου USB
5	Σύνδεση εξόδου ήχου
6	Υποδοχή RS232
7	Σύνδεση καλωδίου τροφοδοσίας
8	Σύνδεση εισόδου ήχου
9	Σύνδεση Composite video
10	Σύνδεση S-video
11	Τρύπα κλειδαριάς Kensington

Σύνδεση με Υπολογιστή

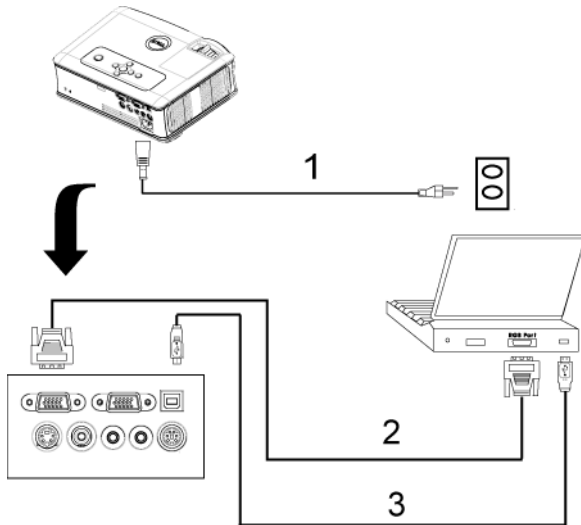

1	Καλώδιο τροφοδοσίας
2	Καλώδιο D-sub σε D-sub
3	Καλώδιο USB σε USB

Σύνδεση με Συσκευή DVD

Σύνδεση μιας Συσκευής DVD με Καλώδιο S-video

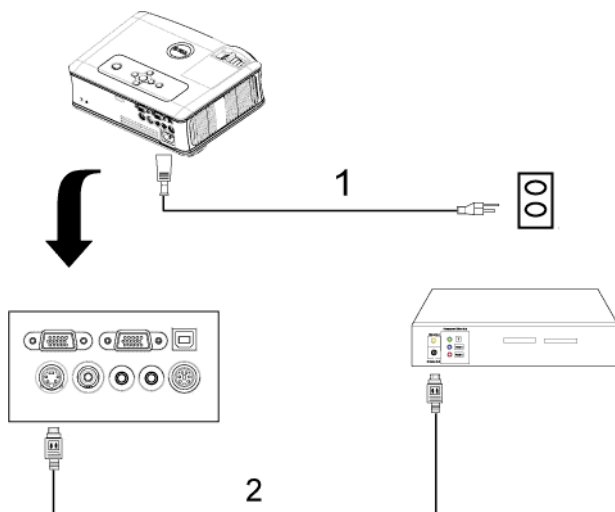

1	Καλώδιο τροφοδοσίας
2	Καλώδιο S-Video

Σύνδεση μιας Συσκευής DVD με ένα Καλώδιο Composite

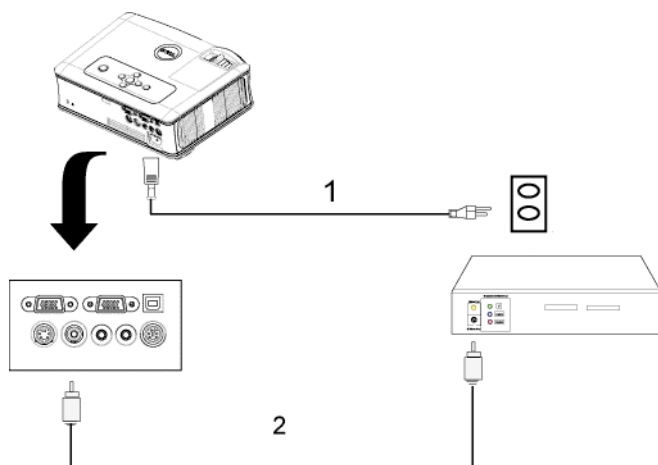

1	Καλώδιο τροφοδοσίας
2	Καλώδιο composite video

Σύνδεση μιας Συσκευής DVD με ένα Καλώδιο Component

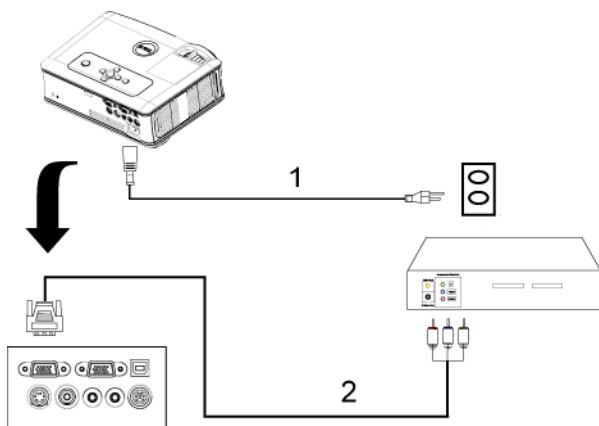

1	Καλώδιο τροφοδοσίας
2	Καλώδιο D-sub σε ΥΡbPr

Επιλογές Επαγγελματικής Εγκατάστασης:

Σύνδεση ενός Υπολογιστή με ένα καλώδιο RS232

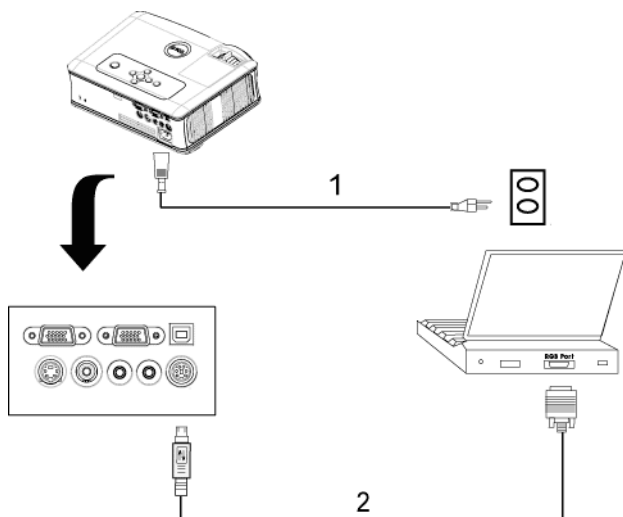

1	Καλώδιο τροφοδοσίας
2	Καλώδιο RS232

Χρήση του Προβολέα Σας

Άναμμα του Προβολέα Σας

 **ΣΗΜΕΙΩΣΗ:** Ανάψτε τον προβολέα πριν ανάψετε την πηγή εικόνας. Το φωτάκι του κουμπιού τροφοδοσίας θα αναβοσβήσει μπλε μέχρι να πατηθεί.

- 1 Αφαιρέστε το καπάκι του φακού.
- 2 Συνδέστε το καλώδιο τροφοδοσίας και τα κατάλληλα καλώδια σήματος. Για πληροφορίες σχετικά με τις συνδέσεις του προβολέα, ανατρέξτε στην ενότητα "Σύνδεση του Προβολέα Σας" στη σελίδα 8.
- 3 Πατήστε το κουμπί τροφοδοσίας (ανατρέξτε στην ενότητα "Χρήση του Πίνακα Ελέγχου" στη σελίδα 18 για να εντοπίσετε το κουμπί τροφοδοσίας). Το λογότυπο της Dell εμφανίζεται για 30 δευτερόλεπτα.
- 4 Ανάψτε την πηγή σας (υπολογιστής, συσκευή DVD, κτλ.). Ο προβολέας εντοπίζει αυτόματα την πηγή σας.

Αν εμφανιστεί το μήνυμα "Searching for signal..." (Αναζήτηση σήματος) στην οθόνη, σιγουρευτείτε πως έχουν συνδεθεί καλά τα κατάλληλα καλώδια σήματος.

Αν συνδέετε ταυτόχρονα στον προβολέα πολλαπλές πηγές, πατήστε το κουμπί **Source (Πηγή)** στο τηλεχειριστήριο ή στον πίνακα ελέγχου για να επιλέξετε την πηγή που επιθυμείτε.

Σβήσιμο του Προβολέα Σας

 **ΠΡΟΕΙΔΟΠΟΙΗΣΗ:** Βγάλτε τον προβολέα από την πρίζα αφού έχετε τερματίσει σωστά τη λειτουργία του σύμφωνα με την παρακάτω διαδικασία.

- 1 Πατήστε το κουμπί τροφοδοσίας.
- 2 Πατήστε ξανά το κουμπί τροφοδοσίας. Οι ανεμιστήρες ψύξης συνεχίζουν να λειτουργούν για 90 δευτερόλεπτα.
- 3 Για να σβήσετε γρήγορα τον προβολέα, πατήστε το κουμπί Power (Τροφοδοσία) ενώ ακόμη λειτουργούν οι ανεμιστήρες ψύξης.

 **ΣΗΜΕΙΩΣΗ:** Πριν ανάψετε πάλι τον προβολέα, περιμένετε 60 δευτερόλεπτα για να επιτρέψετε την εξισορρόπηση της εσωτερικής θερμοκρασίας.

- 4 Αποσυνδέστε το καλώδιο τροφοδοσίας από την πρίζα του ρεύματος.

ΣΗΜΕΙΩΣΗ: Αν πατήσετε το κουμπί τροφοδοσίας όσο λειτουργεί ο προβολέας, στην οθόνη εμφανίζεται το μήνυμα "Power Off the Lamp?" (Απενεργοποίηση λάμπας;). Για να διαγραφεί το μήνυμα, πατήστε οποιοδήποτε κουμπί στο πλαίσιο ελέγχου ή αγνοήστε το μήνυμα. Θα εξαφανιστεί μετά από 5 δευτερόλεπτα.

Ρύθμιση της Προβαλλόμενης Εικόνας

Αύξηση του Ύψους του Προβολέα

- 1 Πατήστε το κουμπί ανύψωσης.
- 2 Ανυψώστε τον προβολέα στη γωνία προβολής που επιθυμείτε, και έπειτα απελευθερώστε το κουμπί για να κλειδώσει το πόδι ανύψωσης στη θέση του.
- 3 Χρησιμοποιήστε τον τροχό ρύθμισης της κλίσης για μικρορύθμιση της γωνίας προβολής.

Μείωση του Ύψους του Προβολέα

- 1 Πατήστε το κουμπί ανύψωσης.
- 2 Χαμηλώστε τον προβολέα και έπειτα απελευθερώστε το κουμπί για να κλειδώσει το πόδι ανύψωσης στη θέση του.

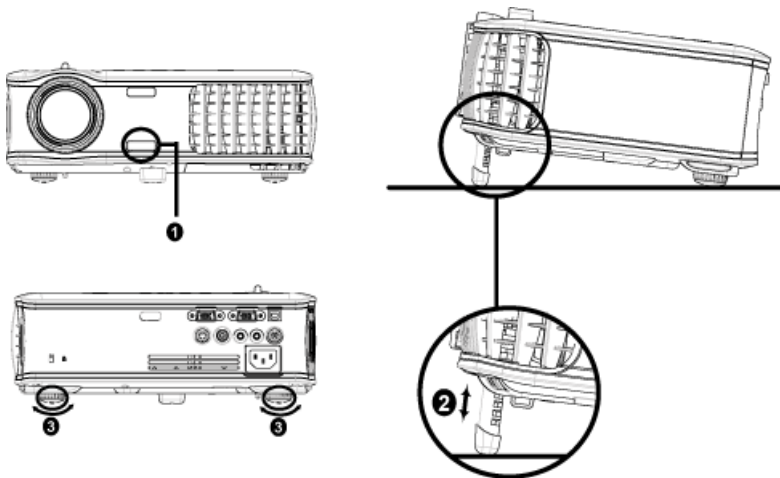

1	Κουμπί ανύψωσης
2	Πόδι ανύψωσης
3	Τροχός ρύθμισης κλίσης

Ρύθμιση του Ζουμ και της Εστίασης του Προβολέα

⚠ ΠΡΟΣΟΧΗ: Για να αποφύγετε να προκαλέσετε ζημιά στον προβολέα, σιγουρευτείτε πως ο φακός ζουμ και το πόδι ανύψωσης έχουν μαζευτεί πλήρως πριν να μετακινήσετε τον προβολέα ή να τον τοποθετήσετε στη θήκη μεταφοράς του.

- 1 Περιστρέψτε τον τροχό του ζουμ μέσα και έξω.
- 2 Περιστρέψτε το δαχτυλίδι εστίασης μέχρι να είναι καθαρή η εικόνα. Ο προβολέας εστιάζει σε αποστάσεις από 1,2 μ έως 12 μ (3,9 πόδια έως 39,4 πόδια).

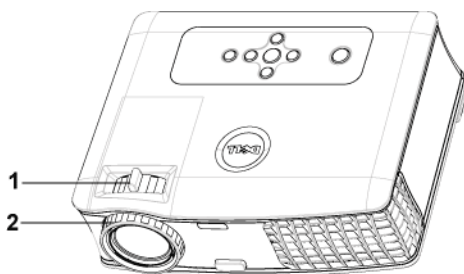

1	Κουμπί ζουμ
2	Δαχτυλίδι εστίασης

Ρύθμιση Μεγέθους της Προβαλλόμενης Εικόνας

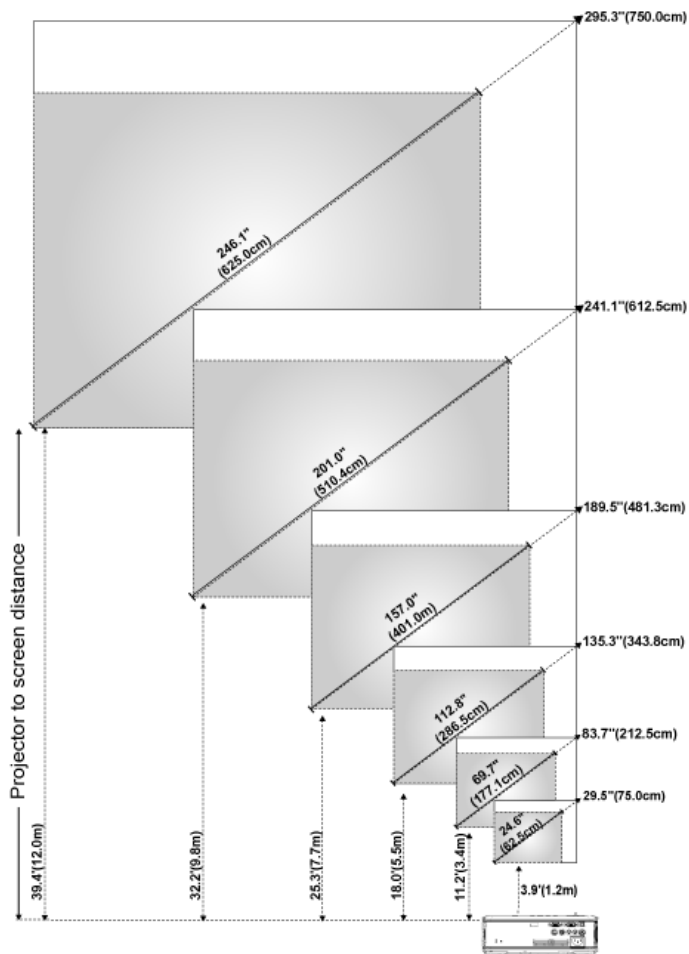



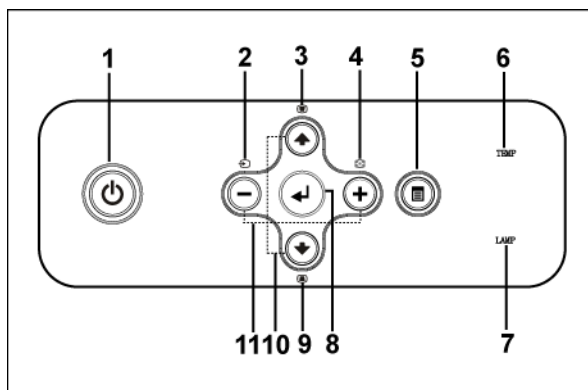

Οθόνη (Διαγώνιος)	Μεγ.	29,5" (75,0εκ)	83,7" (212,5εκ)	135,3" (343,8εκ)	189,5" (481,3εκ)	241,1" (612,5εκ)	295,3" (750,0εκ)
	Ελαχ.	24,6" (62,5εκ)	69,7" (177,1εκ)	112,8" (286,5εκ)	157,0" (401,0εκ)	201,0" (510,4εκ)	246,1" (625,0εκ)
Μέγεθος Οθόνης	Μεγ. (ΠxΥ)	23,6"X17,7"	66,9"X50,2"	108,3"X81,2"	151,6"X113,7"	192,9"X144,7"	236,2"X177,2"
		(60,0εκ X 45,5εκ)	(170,0εκ X 127,5εκ)	(275,0εκ X 206,3εκ)	(385,0εκ X 288,8εκ)	(490,0εκ X 367,5εκ)	(600,0εκX 450,0εκ)
	Ελαχ. (ΠxΥ)	19,7"X14,8"	55,8"X41,8"	90,2"X67,7"	126,3"X94,7"	160,8"X 120,6"	196,9"X 147,6"
		(50,0εκ X 37,5εκ)	(141,7εκ X 106,3εκ)	(229,2εκ X 171,9εκ)	(320,8εκ X 240,6εκ)	(408,3εκ X 306,3εκ)	(500,0εκ X 375εκ)
Απόσταση		3,9' (1,2μ)	11,2' (3,4μ)	18,0' (5,5μ)	25,3' (7,7μ)	32,2' (9,8μ)	39,4' (12,0μ)
*Αυτό το γράφημα είναι μόνο για πληροφόρηση του χρήστη.							

Χρήση του Πίνακα Ελέγχου





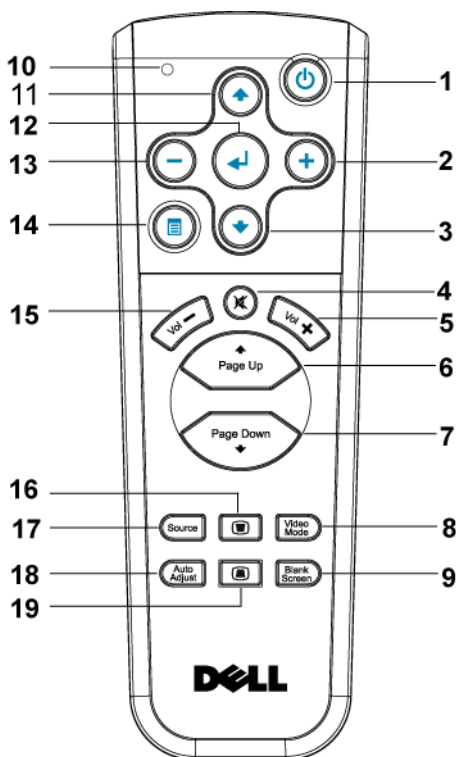

- | | | |
|---|------------|---|
| 1 | Τροφοδοσία | Ανάβει και σβήνει τον προβολέα. Για περισσότερες πληροφορίες, ανατρέξτε στις ενότητες "Άναμμα του Προβολέα Σας" στη σελίδα 14 και "Σβήσιμο του Προβολέα Σας" στη σελίδα 14. |
| 2 | Πηγή | Πατήστε το για εναλλαγή μεταξύ των πηγών Αναλογικού RGB, Composite, Component-i, S-video και Αναλογικού ΥΡbPr όταν είναι συνδεδεμένες πολλαπλές πηγές στον προβολέα. |

3	Ρύθμιση τραπεζίου	Πατήστε το για να προσαρμόσετε την παραμόρφωση της εικόνας που προκαλείται από την κλίση του προβολέα. (±40 μοίρες)
4	Επανασυγχρονισμός	Πατήστε το για να συγχρονίσετε τον προβολέα με την πηγή εισόδου. Το Resync (Επανασυγχρονισμός) δεν λειτουργεί όταν εμφανίζεται η προβολή στην οθόνη (OSD).
5	Μενού	Πατήστε το για να ενεργοποιήσετε την OSD. Χρησιμοποιήστε τα πλήκτρα κατεύθυνσης και το κουμπί Menu (Μενού) για να πλοηγηθείτε στην OSD.
6	Προειδοποιητικό φωτάκι TEMP (ΘΕΡΜΟΚΡΑΣΙΑ)	<ul style="list-style-type: none"> • Μια σταθερά πορτοκαλί λυχνία TEMP (ΘΕΡΜΟΚΡΑΣΙΑ) δηλώνει ότι ο προβολέας έχει υπερθερμανθεί. Η οθόνη αυτόματα σβήνει. Ανάψτε ξανά την οθόνη αφού κρυώσει ο προβολέας. Αν το πρόβλημα δεν επιλυθεί, επικοινωνήστε με την Dell. • Μια πορτοκαλί λυχνία TEMP (ΘΕΡΜΟΚΡΑΣΙΑ) που αναβοσβήνει δηλώνει ότι παρουσιάστηκε βλάβη σε έναν ανεμιστήρα του προβολέα και ο προβολέας θα σβήσει αυτόματα. Αν το πρόβλημα δεν επιλυθεί, επικοινωνήστε με την Dell.
7	Προειδοποιητικό φωτάκι LAMP (ΛΑΜΠΑ)	Αν το φωτάκι LAMP (ΛΑΜΠΑ) είναι σταθερά πορτοκαλί, αντικαταστήστε τη λάμπα. Αν το φωτάκι LAMP (ΛΑΜΠΑ) αναβοσβήνει πορτοκαλί, παρουσιάστηκε βλάβη και ο προβολέας θα σβήσει αυτόματα. Αν αυτό το πρόβλημα δεν σταματήσει, επικοινωνήστε με την Dell.
8	Enter	Πατήστε το για επιβεβαίωση του επιλεγμένου στοιχείου.
9	Ρύθμιση τραπεζίου	Πατήστε το για να προσαρμόσετε την παραμόρφωση της εικόνας που προκαλείται από την κλίση του προβολέα. (±40 μοίρες)
10	Πάνω  και  Κάτω	Πατήστε τα για να επιλέξετε τα στοιχεία της OSD.
11	Πλήκτρα  και 	Πατήστε τα για να προσαρμόσετε τις ρυθμίσεις της OSD.

Χρήση του Τηλεχειριστηρίου



1	Τροφοδοσία	Ανάβει και σβήνει τον προβολέα. Για περισσότερες πληροφορίες, ανατρέξτε στις ενότητες "Αναμμο του Προβολέα Σας" στη σελίδα 14 και "Σβήσιμο του Προβολέα Σας" στη σελίδα 14.
2	+	Πατήστε το για να προσαρμόσετε τις ρυθμίσεις της OSD.
3	Κουμπί κάτω	Πατήστε το για να επιλέξετε στοιχεία της OSD.
4	Αποκοπή ήχου	Πατήστε το κουμπί για να αποκόψετε ή να επαναφέρετε τον ήχο στο ηχείο του προβολέα.
5	Ένταση	Πατήστε το για να αυξήσετε την ένταση.
6	Page (Σελίδα)	Πατήστε το για να μετακινηθείτε στην προηγούμενη σελίδα.

7	Page (Σελίδα) 	Πατήστε το για να μετακινηθείτε στην επόμενη σελίδα.
8	Video mode (Λειτουργία βίντεο)	Ο Μικρο-προβολέας Dell 2400MP έχει προεπιλεγμένες ρυθμίσεις που έχουν βελτιστοποιηθεί για την απεικόνιση δεδομένων (Γραφικών Η/Υ) ή βίντεο (ταινιών, παιχνιδιών, κτλ.). Πατήστε το κουμπί Video Mode (Λειτουργία βίντεο) για εναλλαγή ανάμεσα σε PC mode (Λειτουργία υπολογιστή) , Movie mode (Λειτουργία ταινίας) , Game Mode (Λειτουργία παιχνιδιού) , sRGB ή CUSTOM mode (Προσαρμοσμένη λειτουργία) (για να ρυθμίσει και να αποθηκεύσει τις ρυθμίσεις που θέλει ο χρήστης). Πατώντας μία φορά το κουμπί Video Mode (Λειτουργία βίντεο) θα εμφανιστεί η τρέχουσα λειτουργία οθόνης. Πατώντας ξανά το κουμπί Video Mode (Λειτουργία βίντεο) θα γίνει εναλλαγή ανάμεσα στις λειτουργίες.
9	Blank screen (Κενή οθόνη)	Πατήστε το για να κρύψετε την εικόνα, πατήστε το ξανά για να συνεχιστεί η προβολή της εικόνας.
10	Φωτάκι LED	Φωτάκι ένδειξης LED.
11	Κουμπί επάνω 	Πατήστε το για να επιλέξετε στοιχεία της OSD.
12	Enter	Πατήστε το για επιβεβαίωση της επιλογής.
13		Πατήστε το για να προσαρμόσετε τις ρυθμίσεις της OSD.
14	Μενού	Πατήστε το για να ενεργοποιήσετε την OSD.
15	Ένταση 	Πατήστε το για να μειώσετε την ένταση.
16	Ρύθμιση τραπεζίου	Πατήστε το για να προσαρμόσετε την παραμόρφωση της εικόνας που προκαλείται από την κλίση του προβολέα. (±40 μοίρες)
17	Source (Πηγή)	Πατήστε το για εναλλαγή ανάμεσα στις πηγές Αναλογικού RGB, Ψηφιακού RGB, Composite, Component-i, S-video, και Αναλογικού ΥΡbPr.
18	Auto adjust (Αυτόματη ρύθμιση)	Πατήστε το για να συγχρονίσετε τον προβολέα με την πηγή εισόδου. Η αυτόματη ρύθμιση δεν λειτουργεί όταν προβάλλεται η OSD (Προβολή στην Οθόνη).
19	Ρύθμιση τραπεζίου	Πατήστε το για να προσαρμόσετε την παραμόρφωση της εικόνας που προκαλείται από την κλίση του προβολέα. (±40 μοίρες)

Χρήση της Προβολής στην Οθόνη

Ο προβολέας διαθέτει μια Προβολή στην Οθόνη (OSD) σε πολλές γλώσσες η οποία μπορεί να προβληθεί είτε υπάρχει μια πηγή εισόδου είτε όχι.

Στο Main Menu (Κεντρικό Μενού), πατήστε **-** ή **+** για να πλοηγηθείτε στις καρτέλες της OSD. Πατήστε το κουμπί Enter στον πίνακα ελέγχου ή στο τηλεχειριστήριο για να επιλέξετε ένα υπομενού.

Στο υπομενού, πατήστε **+** ή **-** για να κάνετε μια επιλογή. Όταν είναι επιλεγμένο ένα στοιχείο, το χρώμα του αλλάζει σε σκούρο γκρι. Χρησιμοποιήστε το **-** ή το **+** στον πίνακα ελέγχου ή στο τηλεχειριστήριο για να κάνετε αλλαγές σε μια ρύθμιση.

Για να επιστρέψετε στο Main Menu (Κεντρικό Μενού), πηγαίνατε στην καρτέλα BACK (Πίσω) και πατήστε το κουμπί Enter στον πίνακα ελέγχου ή στο τηλεχειριστήριο.

Για να βγείτε από την OSD, πηγαίνατε στην καρτέλα Exit (Εξοδος) και πατήστε το κουμπί Enter στον πίνακα ελέγχου ή στο τηλεχειριστήριο.

Main Menu (Κεντρικό Μενού)



Input Select (Επιλογή Εισόδου)

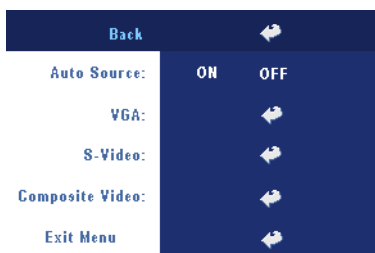

AUTO SOURCE (Αυτόματη Πηγή)—

Επιλέξτε το **ON** (η προεπιλογή) για αυτόματο εντοπισμό των διαθέσιμων σημάτων εισόδου. Όταν ο προβολέας είναι αναμμένος και πατήσετε το **SOURCE (ΠΗΓΗ)**, βρίσκει αυτόματα το επόμενο διαθέσιμο σήμα εισόδου. Επιλέξτε το **OFF** για να κλειδώσει στο τρέχον σήμα εισόδου. Όταν είναι επιλεγμένο το **OFF** και πατήσετε το **SOURCE (ΠΗΓΗ)**, επιλέγετε ποιο σήμα εισόδου θέλετε να χρησιμοποιήσετε.

VGA—Πατήστε το **ENTER** για εντοπισμό σήματος VGA.

S-VIDEO—Πατήστε το **ENTER** για εντοπισμό σήματος S-Video.

COMPOSITE VIDEO—Πατήστε το **ENTER** για εντοπισμό σήματος Composite Video.

Auto-Adjust (Αυτόματη Ρύθμιση)

Auto Adjustment in Progress...

Επιλέξτε για να εμφανιστεί το μήνυμα "Auto Adjustment in Progress..." (Αυτόματη Ρύθμιση σε Εξέλιξη).

Set Up (Ρύθμιση)

H. KEYSTONE (Ο. Τραπέζιο)—Προσαρμόζει την παραμόρφωση της εικόνας που προκαλείται από την οριζόντια μετατόπιση του προσανατολισμού του προβολέα.







V. KEYSTONE (Κ. Τραπέζιο)—Προσαρμόζει την παραμόρφωση της εικόνας που προκαλείται από την κλίση του προβολέα.

ΑΥΤΟ KEYSTONE (Αυτόματο Τραπέζιο)—

Προσαρμόζει αυτόματα την παραμόρφωση της εικόνας που προκαλείται από την κλίση του προβολέα.

PROJECTOR MODE (Λειτουργία Προβολέα)—Επιλέξτε πώς εμφανίζεται η εικόνα:

-  Μπροστινή Προβολή-Επιφάνεια Εργασίας (η προεπιλογή).
-  Μπροστινή Προβολή-Προσάρτηση σε Οροφή — Ο προβολέας γυρίζει την εικόνα ανάποδα για προβολή προσαρτημένη στην οροφή.
-  Οπίσθια Προβολή-Επιφάνεια Εργασίας — Ο προβολέας αντιστρέφει την εικόνα ώστε να μπορείτε να προβάλλετε πίσω από μια διαφανή οθόνη.
-  Οπίσθια Προβολή-Προσάρτηση σε Οροφή — Ο προβολέας αντιστρέφει και γυρίζει ανάποδα την εικόνα. Μπορείτε να κάνετε την προβολή πίσω από μια διαφανή οθόνη με τον προβολέα κρεμασμένο από την οροφή.

ASPECT RATIO (Αναλογία Εικόνας)—Επιλέξτε μια αναλογία εικόνας για να αλλάξετε την εμφάνιση της εικόνας.

- 1:1 — Η πηγή εισόδου προβάλλεται χωρίς να είναι σε κλίμακα.
Χρησιμοποιήστε την αναλογία εικόνας 1:1 αν χρησιμοποιείτε ένα από τα παρακάτω:
 - Καλώδιο VGA και ο υπολογιστής έχει ανάλυση μικρότερη της XGA (1024 x 768)
 - Καλώδιο Component (576p/480i/480p)
 - Καλώδιο S-Video
 - Καλώδιο composite
- 16:9 — Η πηγή εισόδου αλλάζει κλίμακα ώστε να χωράει στο πλάτος της οθόνης.
- 4:3 — Η πηγή εισόδου αλλάζει κλίμακα ώστε να χωράει στην οθόνη.
Χρησιμοποιήστε την αναλογία εικόνας 16:9 ή 4:3 αν χρησιμοποιείτε ένα από τα παρακάτω:
 - Ανάλυση υπολογιστή μεγαλύτερη από XGA
 - Καλώδιο Component (1080i ή 720p)

PROJECTOR INFO (Πληροφορίες για τον Προβολέα)—Πατήστε το για να εμφανιστεί το όνομα μοντέλου του προβολέα, η τρέχουσα ανάλυση και ο αριθμός σειράς του προβολέα (PPID#).

PICTURE (ΕΙΚΟΝΑ) (σε λειτουργία υπολογιστή)



BRIGHTNESS (Φωτεινότητα)—

Χρησιμοποιήστε τα ⊖ και ⊕ για να ρυθμίσετε τη φωτεινότητα της εικόνας.

CONTRAST (Αντίθεση)—

Χρησιμοποιήστε τα ⊖ και ⊕ για να ελέγξετε το βαθμό της διαφοράς ανάμεσα στα φωτεινότερα και τα σκοτεινότερα σημεία της εικόνας. Η ρύθμιση της αντίθεσης αλλάζει την ποσότητα του

μαύρου και του λευκού στην εικόνα.

COLOR TEMP (Θερμοκρασία Χρώματος)—Ρυθμίστε τη θερμοκρασία χρώματος. Όσο υψηλότερη η θερμοκρασία, η οθόνη δείχνει περισσότερο μπλε. Όσο χαμηλότερη η θερμοκρασία, η οθόνη δείχνει περισσότερο κόκκινη. Η κατάσταση χρήστη ενεργοποιεί τις τιμές στο μενού Color setting (Ρύθμιση χρώματος).

COLOR ADJUST (Ρύθμιση Χρωμάτων)—Χειροκίνητη προσαρμογή του κόκκινου, πράσινου και μπλε χρώματος.

PICTURE (ΕΙΚΟΝΑ) (σε λειτουργία βίντεο)



BRIGHTNESS (Φωτεινότητα)—

Χρησιμοποιήστε τα ⊖ και ⊕ για να ρυθμίσετε τη φωτεινότητα της εικόνας.

CONTRAST (Αντίθεση)—

Χρησιμοποιήστε τα ⊖ και ⊕ για να ελέγξετε το βαθμό της διαφοράς ανάμεσα στα φωτεινότερα και τα σκοτεινότερα σημεία της εικόνας. Η ρύθμιση της αντίθεσης αλλάζει την ποσότητα του μαύρου και του λευκού στην εικόνα.

COLOR TEMP (Θερμοκρασία

Χρώματος)—Ρυθμίστε τη θερμοκρασία χρώματος. Όσο υψηλότερη η θερμοκρασία, η οθόνη δείχνει περισσότερο μπλε. Όσο χαμηλότερη η θερμοκρασία, η οθόνη δείχνει περισσότερο κόκκινη. Η κατάσταση χρήστη ενεργοποιεί τις τιμές στο μενού Color setting (Ρύθμιση χρώματος).

COLOR ADJUST (Ρύθμιση Χρωμάτων)—Χειροκίνητη προσαρμογή του κόκκινου, πράσινου και μπλε χρώματος.

SATURATION (Κορεσμός)—Ρύθμιση μιας πηγής εικόνας από μαύρο και άσπρο σε πλήρως κορεσμένο χρώμα. Πατήστε το **⊖** για να μειώσετε την ποσότητα του χρώματος στην εικόνα και το **⊕** για να αυξήσετε την ποσότητα του χρώματος στην εικόνα.

SHARPNESS (Ευκρίνεια)—Πατήστε το **⊖** για να μειώσετε την ευκρίνεια και το **⊕** για να αυξήσετε την ευκρίνεια της εικόνας.

TINT (Χροιά)—Πατήστε το **⊖** για να μειώσετε την ποσότητα του πράσινου χρώματος στην εικόνα και το **⊕** για να αυξήσετε την ποσότητα του κόκκινου χρώματος στην εικόνα.

DISPLAY (ΟΘΟΝΗ) (σε λειτουργία υπολογιστή)



VIDEO MODE (Λειτουργία Βίντεο)—Επιλέξτε μια λειτουργία για να βελτιστοποιήσετε την οθόνη σε σχέση με τη χρήση του προβολέα: **PC (Υπολογιστής)**, **MOVIE (Ταινία)**, **sRGB** (προσφέρει πιο ακριβή προβολή των χρωμάτων), **GAME (Παιχνίδι)** και **CUSTOM (Προσαρμοσμένη)** (κάντε τις ρυθμίσεις που προτιμάτε). Αν αλλάξετε τις ρυθμίσεις **White Intensity (Ένταση Λευκού Φωτός)** ή **Degamma**, ο προβολέας αυτόματα μεταβαίνει στην κατάσταση **CUSTOM (Προσαρμοσμένη)**.

SIGNAL TYPE (Τύπος Σήματος)—Επιλέξτε χειροκίνητα τον τύπο σήματος RGB, YCbCr, YPbPr.

ZOOM (Ζουμ)—Πατήστε **⊕** για να μεγεθύνετε ψηφιακά μια εικόνα μέχρι 10 φορές στην οθόνη προβολής και πατήστε **⊖** για να μικρύνετε τη μεγεθυμένη εικόνα.

WHITE INTENSITY (Ένταση Λευκού Φωτός)—Ρυθμίστε την στο 0 για μεγιστοποίηση της αναπαραγωγής του χρώματος και στο 10 για μεγιστοποίηση της φωτεινότητας.

DEGAMMA—Ορίστε μία από τις 4 προεπιλεγμένες τιμές για να αλλάξετε την απόδοση του χρώματος της οθόνης.

HORIZONTAL POSITION (Οριζόντια Θέση)—Πατήστε το **⊖** για να ρυθμίσετε την οριζόντια θέση της εικόνας στα αριστερά και το **⊕** για να ρυθμίσετε την οριζόντια θέση της εικόνας στα δεξιά.

VERTICAL POSITION (Κάθετη Θέση)—Πατήστε το **⊖** για να ρυθμίσετε την κάθετη θέση της εικόνας προς τα κάτω και το **⊕** για να ρυθμίσετε την κάθετη θέση της εικόνας προς τα πάνω.

FREQUENCY (Συχνότητα)—Αλλάξτε τη συχνότητα του ρολογιού εμφάνισης δεδομένων για να αντιστοιχεί στη συχνότητα της κάρτας γραφικών του υπολογιστή σας. Αν δείτε μια κάθετη γραμμή που τρεμοπαίζει, χρησιμοποιήστε το χειριστήριο **Frequency (Συχνότητα)** για να ελαχιστοποιήσετε τις γραμμές. Αυτή είναι μια ρύθμιση κατά προσέγγιση.

TRACKING (Ευθυγράμμιση)—Συγχρονίστε τη φάση του σήματος της οθόνης με την κάρτα γραφικών. Αν η εικόνα είναι ασταθής ή τρεμοπαίζει, χρησιμοποιήστε το **Tracking (Ευθυγράμμιση)** για να τη διορθώσετε. Αυτή είναι μια μικρορύθμιση.

DISPLAY (ΟΘΟΝΗ) (σε λειτουργία Βίντεο)

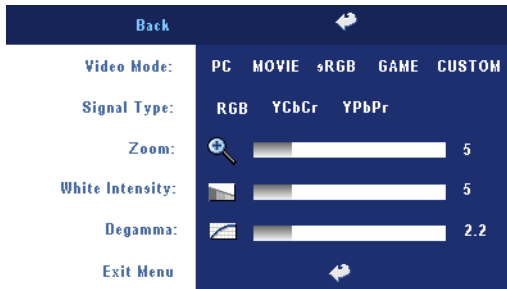

VIDEO MODE (Λειτουργία Βίντεο)—Επιλέξτε μια λειτουργία για να βελτιστοποιήσετε την οθόνη σε σχέση με τη χρήση του προβολέα: **PC (Υπολογιστής)**, **MOVIE (Ταινία)**, **sRGB** (προσφέρει πιο ακριβή προβολή των χρωμάτων), **GAME (Παιχνίδι)** και **CUSTOM (Προσαρμοσμένη)** (κάντε τις ρυθμίσεις που

προτιμάτε). Αν αλλάξετε τις ρυθμίσεις **White Intensity (Ένταση Λευκού Φωτός)** ή **Degamma**, ο προβολέας αυτόματα μεταβαίνει στην κατάσταση **CUSTOM (Προσαρμοσμένη)**.

SIGNAL TYPE (Τύπος Σήματος)—Επιλέξτε χειροκίνητα τον τύπο σήματος RGB, YCbCr, YPbPr.

ZOOM (Ζουμ)—Πατήστε **+** για να μεγεθύνετε ψηφιακά μια εικόνα μέχρι 10 φορές στην οθόνη προβολής και πατήστε **-** για να μικρύνετε τη μεγεθυμένη εικόνα.

WHITE INTENSITY (Ένταση Λευκού Φωτός)—Ρυθμίστε την στο 0 για μεγιστοποίηση της αναπαραγωγής του χρώματος και στο 10 για μεγιστοποίηση της φωτεινότητας.

DEGAMMA—Ορίστε μία από τις 4 προεπιλεγμένες τιμές για να αλλάξετε την απόδοση του χρώματος της οθόνης.

LAMP (Λάμπα)

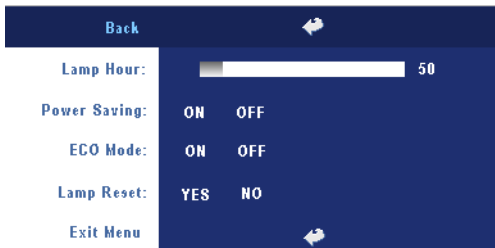

LAMP HOUR (Ώρες Λάμπας)—Εμφανίζει τις ώρες λειτουργίας από το μηδενισμό του χρονομέτρου της λάμπας.

POWER SAVING (Εξοικονόμηση Ενέργειας)—Επιλέξτε το **ON** για να ορίσετε το διάστημα της καθυστέρησης της εξοικονόμησης ενέργειας. Το διάστημα

καθυστέρησης είναι το χρονικό διάστημα που θέλετε να περιμένει ο προβολέας

χωρίς να δέχεται σήμα εισόδου. Μετά από αυτό το διάστημα που έχετε ορίσει, ο προβολέας εισέρχεται στην κατάσταση εξοικονόμησης ενέργειας και σβήνει τη λάμπα. Ο προβολέας ανάβει ξανά όταν ανιχνεύσει ένα σήμα εισόδου ή όταν πατήσετε το κουμπί τροφοδοσίας. Μετά από δύο ώρες, ο προβολέας θα σβήσει ή όταν πατήσετε το κουμπί τροφοδοσίας για να ανάψει ξανά.

Eco Mode (Κατάσταση Eco)—Επιλέξτε το **ON** για να λειτουργήσετε τον προβολέα με λιγότερη ισχύ (230 Watt), η οποία μπορεί να σας δώσει μεγαλύτερη διάρκεια ζωής της λάμπας, πιο ήσυχη λειτουργία και μικρότερη λαμπρότητα της οθόνης. Επιλέξτε το **OFF** για λειτουργία με κανονική ισχύ (260 Watt).

LAMP RESET (Μηδενισμός Ωρών Λάμπας)—Αφού εγκαταστήσετε μια νέα λάμπα, επιλέξτε το **Yes (Ναι)** για μηδενισμό του χρονομέτρου της λάμπας.

LANGUAGE (ΓΛΩΣΣΑ)



Preferences (Προτιμήσεις)

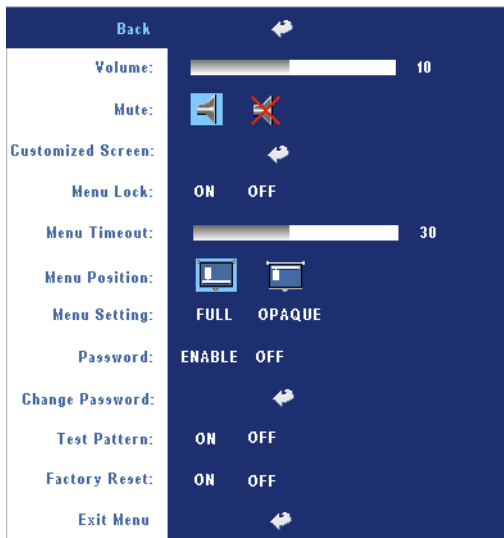

VOLUME (Ένταση)—

Πατήστε το **⊖** για να μειώσετε την ένταση και το **⊕** για να αυξήσετε την ένταση του ήχου.

MUTE (Αποκοπή Ήχου)—

Επιτρέπει την αποκοπή του ήχου.

CUSTOMIZED SCREEN(Προσαρμοσμένη Οθόνη)—

Πατήστε το **Enter** (Εισαγωγή) και θα εμφανιστεί ένα αναδυόμενο μενού, έπειτα επιλέξτε το “YES” (ΝΑΙ). Ο προβολέας θα καταγράψει την εικόνα της οθόνης ως “My Customized logo” (Το Προσαρμοσμένο Μου Λογότυπο). Αυτή η οθόνη θα αντικαταστήσει όλες τις αρχικές οθόνες οι οποίες περιέχουν το λογότυπο της Dell. Ο χρήστης μπορεί να

επαναφέρει την προεπιλεγμένη οθόνη επιλέγοντας το “Dell Logo” (Λογότυπο της Dell) στην αναδυόμενη οθόνη.

MENU LOCK (Κλειδώμα Μενού)—Επιλέξτε **ON** για να ενεργοποιήσετε το κλειδώμα μενού για την απόκριση του μενού της OSD. Επιλέξτε το **OFF** για να απενεργοποιήσετε το κλειδώμα μενού. Αν θέλετε να απενεργοποιήσετε τη λειτουργία Menu Lock (Κλειδώμα Μενού) και η OSD εξαφανιστεί, πατήστε το κουμπι Menu (Μενού) στον πίνακα για 15 δευτερόλεπτα και στη συνέχεια απενεργοποιήστε τη λειτουργία.

MENU TIMEOUT (Χρονικό Όριο Μενού) —Ρυθμίστε τη χρονική καθυστέρηση του **OSD Timeout (Χρονικού Ορίου OSD)**. Η προεπιλεγμένη ρύθμιση είναι 30 δευτερόλεπτα.

MENU POSITION (Θέση Μενού)—Επιλέξτε τη θέση της OSD στην οθόνη.

MENU SETTING (Ρυθμίσεις Μενού)—Επιλέξτε το για αλλαγή του φόντου της OSD σε πλήρες ή αδιαφανές.

PASSWORD (Κωδικός)—Προστατέψτε τον προβολέα σας και περιορίστε την πρόσβαση σε αυτόν με τη λειτουργία Password Security (Ασφάλεια με Κωδικό). Αυτό το βοηθητικό πρόγραμμα ασφάλειας σας επιτρέπει να επιβάλλετε διάφορους περιορισμούς πρόσβασης για να προστατέψετε το ιδιωτικό σας απόρρητο και να εμποδίσετε άλλους να αλλοιώσουν τις ρυθμίσεις του προβολέα σας. Αυτό σημαίνει ότι ο προβολέας δεν μπορεί να χρησιμοποιηθεί αν κάποιος τον πάρει χωρίς έγκριση, και συνεπώς λειτουργεί ως χαρακτηριστικό αποτροπής της κλοπής.

Όταν είναι ενεργοποιημένο το Password Protect (Προστασία με Κωδικό) (**On**), θα εμφανιστεί μια οθόνη του Password Protect που σας ζητάει να εισαγάγετε έναν κωδικό πρόσβασης όταν βάλετε την πρίζα και ανάψετε τον προβολέα. Από προεπιλογή, η

λειτουργία αυτή είναι απενεργοποιημένη. Μπορείτε να ενεργοποιήσετε αυτή τη λειτουργία με τη χρήση του μενού Password (Κωδικός). Αυτή η λειτουργία ασφάλειας με κωδικό θα ενεργοποιηθεί την επόμενη φορά που θα ανάψετε τον προβολέα. Αν ενεργοποιήσετε αυτή τη λειτουργία, θα σας ζητηθεί να εισαγάγετε τον κωδικό πρόσβασης στον προβολέα αφού τον ανάψετε:

- 1 αίτηση εισόδου κωδικού πρόσβασης για 1η φορά:
 - a Μεταβείτε στο μενού **Preferences (Προτιμήσεις)**, πατήστε το **Enter** και επιλέξτε το **Password (Κωδικός Πρόσβασης)** για να **ΕΝΕΡΓΟΠΟΙΗΣΕΤΕ** τη ρύθμιση κωδικού.

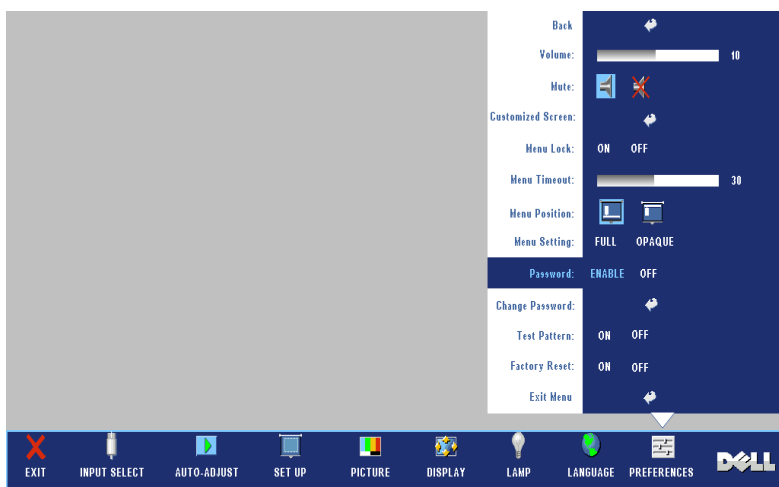

- b Η ενεργοποίηση της λειτουργίας Password (Κωδικός Πρόσβασης) θα εμφανίσει μια οθόνη χαρακτήρων, εισαγάγετε έναν αριθμό 4 ψηφίων από την οθόνη και πατήστε το κουμπί **ENTER**.



- c Για επιβεβαίωση, εισαγάγετε ξανά τον κωδικό.
 - d Αν η επαλήθευση του κωδικού είναι επιτυχής, μπορείτε να συνεχίσετε έχοντας πρόσβαση στις λειτουργίες και τις εφαρμογές του προβολέα.
- 2 Αν έχετε εισαγάγει λανθασμένο κωδικό πρόσβασης, θα έχετε άλλες 2 ευκαιρίες. Μετά από τρεις μη έγκυρες προσπάθειες, ο προβολέας θα σβήσει αυτόματα.
-  **ΣΗΜΕΙΩΣΗ:** Αν ξεχάσετε τον κωδικό σας, επικοινωνήστε με τον αντιπρόσωπό σας ή με εξουσιοδοτημένο προσωπικό επισκευών.
- 3 Για ακύρωση της λειτουργίας του κωδικού, επιλέξτε το **OFF** και εισαγάγετε τον κωδικό πρόσβασης για να απενεργοποιήσετε τη λειτουργία.

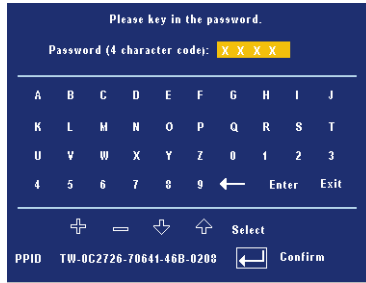

CHANGE PASSWORD (Αλλαγή Κωδικού) —Εισαγάγετε τον αρχικό κωδικό, έπειτα εισαγάγετε το νέο κωδικό και επιβεβαιώστε το νέο κωδικό ξανά.

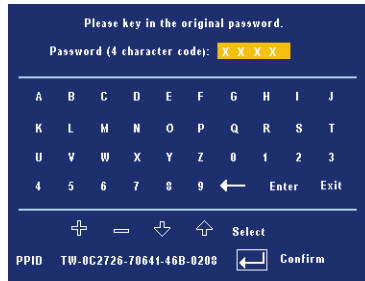







TEST PATTERN (Μοτίβο Ελέγχου)—Επιλέξτε **On** για να ενεργοποιηθεί το ενσωματωμένο **Test Pattern (Μοτίβο Ελέγχου)** για τον αυτοέλεγχο της εστίασης και της ανάλυσης. Επιλέξτε το **OFF** για να απενεργοποιήσετε τη λειτουργία.

FACTORY RESET (Επαναφορά Εργοστασιακών Ρυθμίσεων)—Επιλέξτε **ON** για να επαναφέρετε τον προβολέα στις προεπιλεγμένες εργοστασιακές του ρυθμίσεις. Τα στοιχεία επαναφοράς περιλαμβάνουν τόσο τις πηγές υπολογιστή όσο και τις ρυθμίσεις πηγών εικόνας.

Αντιμετώπιση Προβλημάτων Του Προβολέα Σας

Αν έχετε προβλήματα με τον προβολέα, δείτε τις ακόλουθες συμβουλές αντιμετώπισης προβλημάτων. Αν το πρόβλημα δεν επιλυθεί, επικοινωνήστε με τη Dell.

Πρόβλημα	Πιθανή Λύση
Δεν εμφανίζεται εικόνα στην οθόνη.	<ul style="list-style-type: none">• Σιγουρευτείτε πως έχει αφαιρεθεί το καπάκι του φακού και πως είναι αναμμένος ο προβολέας.• Σιγουρευτείτε πως είναι ενεργοποιημένη η εξωτερική θύρα γραφικών. Αν χρησιμοποιείτε φορητό υπολογιστή της Dell, πατήστε το   (Fn+F8). Για άλλους υπολογιστές, ανατρέξτε στην αντίστοιχη τεκμηρίωσή τους.• Σιγουρευτείτε πως όλα τα καλώδια έχουν συνδεθεί με ασφάλεια. Ανατρέξτε στην ενότητα στην σελίδα 8.• Σιγουρευτείτε πως οι ακίδες στις υποδοχές δεν έχουν λυγίσει ή σπάσει.• Σιγουρευτείτε πως η λάμπα έχει εγκατασταθεί με ασφάλεια (ανατρέξτε στην ενότητα στην σελίδα 36).• Εκτέλεση ελέγχου Αυτοδιάγνωσης. Ανατρέξτε στην ενότητα στην σελίδα 36. Σιγουρευτείτε πως τα χρώματα του μοτίβου ελέγχου είναι σωστά.

Πρόβλημα (συνέχεια)	Πιθανή Λύση (συνέχεια)
Μερική, ολισθαίνουσα, ή λάθος προβαλλόμενη εικόνα	<p>1 Πατήστε το κουμπί Επανασυγχρονισμός στο τηλεχειριστήριο ή τον πίνακα ελέγχου.</p> <p>2 Αν χρησιμοποιείτε φορητό υπολογιστή της Dell, ρυθμίστε την ανάλυση του υπολογιστή σε XGA (1024 x 768):</p> <ul style="list-style-type: none"> a Κάντε δεξί κλικ σε ένα μη χρησιμοποιούμενο κομμάτι της επιφάνειας εργασίας των Windows, κάντε κλικ στο Properties (Ιδιότητες) και έπειτα επιλέξτε την καρτέλα Settings (Ρυθμίσεις). b Επιβεβαιώστε πως η ρύθμιση είναι 1024 x 768 pixels για τη θύρα εξωτερικής οθόνης. c Πατήστε το   (Fn+F8). <p>Αν έχετε δυσκολίες στην αλλαγή αναλύσεων ή παγώνει η οθόνη σας, επανεκκινήστε τον εξοπλισμό και τον προβολέα.</p> <p>Αν δε χρησιμοποιείτε φορητό υπολογιστή της Dell, ανατρέξτε στην τεκμηρίωση του υπολογιστή σας.</p>
Η οθόνη δεν εμφανίζει την παρουσίασή σας	Αν χρησιμοποιείτε φορητό υπολογιστή, πατήστε το   (Fn+F8).
Η εικόνα είναι ασταθής ή τρεμοπαίζει	Ρυθμίστε την ευθυγράμμιση στην καρτέλα Display (Οθόνη) της OSD (μόνο σε λειτουργία υπολογιστή).
Η εικόνα έχει μια κάθετη γραμμή που τρεμοπαίζει	Ρυθμίστε τη συχνότητα στην καρτέλα Display (Οθόνη) της OSD (μόνο σε λειτουργία υπολογιστή).
Δεν είναι σωστό το χρώμα της εικόνας	<ul style="list-style-type: none"> • Αν το σήμα εξόδου της κάρτας γραφικών σας είναι συγχρονισμένο στο Πράσινο, και θα θέλατε να προβληθεί σήμα VGA στα 60Hz, παρακαλούμε μεταβείτε στην OSD και επιλέξτε Display (Οθόνη), επιλέξτε το Signal Type (Τύπος Σήματος) και έπειτα επιλέξτε RGB. • Εκτελέστε τον Αυτό-διαγνωστικό έλεγχο (ανατρέξτε στην ενότητα Αυτό-διάγνωση για βίντεο) για μια προκαταρκτική διάγνωση στο πρόβλημα του χρώματος της εικόνας. Σιγουρευτείτε πως τα χρώματα του μοτίβου ελέγχου είναι σωστά.
Η εικόνα δεν είναι εστιασμένη	<p>1 Ρυθμίστε το δαχτυλίδι εστίασης στο φακό του προβολέα.</p> <p>2 Σιγουρευτείτε πως η οθόνη προβολής βρίσκεται μέσα στην απαιτούμενη απόσταση από τον προβολέα (3,9 πόδια [1,2 μ] έως 39,4 πόδια [12 μ]).</p>

<p>Πρόβλημα <i>(συνέχεια)</i></p> <p>Η εικόνα είναι παραμορφωμένη κατά την προβολή ενός DVD 16:9</p>	<p>Πιθανή Λύση <i>(συνέχεια)</i></p> <p>Ο προβολέας ανιχνεύει αυτόματα ένα DVD 16:9 και ρυθμίζει την αναλογία εικόνας σε πλήρη οθόνη με προεπιλεγμένη ρύθμιση 4:3 (letter-box).</p> <p>Αν η εικόνα εξακολουθεί να είναι παραμορφωμένη, ρυθμίστε την αναλογία εικόνας ως ακολούθως:</p> <ul style="list-style-type: none"> • Αν αναπαράγετε ένα 16:9 DVD, επιλέξτε τύπο αναλογίας εικόνας 4:3 στη συσκευή DVD. • Αν δε μπορείτε να επιλέξετε τον τύπο αναλογίας εικόνας 4:3 στη συσκευή DVD, επιλέξτε 4:3 αναλογία εικόνας στο μενού Set Up (Ρυθμίσεις) στην OSD.
<p>Η εικόνα είναι αντιστραμμένη</p> <p>Η λάμπα έχει καεί ή κάνει ένα ξερό ήχο</p>	<p>Επιλέξτε Set Up (Ρυθμίσεις) από την OSD και ρυθμίστε την κατάσταση προβολής.</p> <p>Όταν η λάμπα φτάσει στο τέλος της ζωής της, μπορεί να καεί και να κάνει ένα δυνατό ξερό θόρυβο. Αν αυτό συμβεί, ο προβολέας δεν ξανανάβει. Για να αντικαταστήσετε τη λάμπα, ανατρέξτε στην ενότητα στην σελίδα 36.</p>
<p>Το φωτάκι LAMP είναι σταθερά πορτοκαλί</p>	<p>Αν το φωτάκι LAMP (ΛάΜπα) είναι σταθερά πορτοκαλί, αντικαταστήστε τη λάμπα.</p>
<p>Οι λυχνίες LAMP (ΛΑΜΠΑ) και Power (Τροφοδοσία) αναβοσβήνουν πορτοκαλί</p>	<p>Αν οι λυχνίες LAMP (Λάμπα) και Power (Τροφοδοσία) αναβοσβήνουν πορτοκαλί, παρουσιάστηκε βλάβη στον οδηγό λάμπας και ο προβολέας θα σβήσει αυτόματα. Βγάλτε το καλώδιο από την πρίζα και έπειτα από 3 λεπτά ανάψτε τη συσκευή ξανά. Αν αυτό το πρόβλημα δε σταματήσει, επικοινωνήστε με τη Dell.</p>
<p>Η λυχνία LAMP (ΛΑΜΠΑ) αναβοσβήνει πορτοκαλί και η λυχνία Power (Τροφοδοσία) είναι σταθερά μπλε</p>	<p>Αν αναβοσβήνει πορτοκαλί η λυχνία LAMP (Λάμπα), και η λυχνία Power (Τροφοδοσία) είναι σταθερά μπλε, παρουσιάστηκε βλάβη και ο προβολέας θα σβήσει αυτόματα. Βγάλτε το καλώδιο από την πρίζα και έπειτα από 3 λεπτά ανάψτε τη συσκευή ξανά. Αν αυτό το πρόβλημα δε σταματήσει, επικοινωνήστε με τη Dell.</p>
<p>Η λυχνία TEMP (ΘΕΡΜΟΚΡΑΣΙΑ) είναι σταθερά πορτοκαλί και η λυχνία Power (Τροφοδοσία) είναι σταθερά μπλε</p>	<p>Έχει υπερθερμανθεί η λάμπα. Η οθόνη αυτόματα σβήνει. Ανάψτε ξανά την οθόνη μετά που θα έχει κρυώσει ο προβολέας. Αν το πρόβλημα δεν επιλυθεί, επικοινωνήστε με τη Dell.</p>

Πρόβλημα <i>(συνέχεια)</i>	Πιθανή Λύση <i>(συνέχεια)</i>
Η λυχνία TEMP (ΘΕΡΜΟΚΡΑΣΙΑ) και η λυχνία Power (Τροφοδοσία) είναι σταθερά πορτοκαλί	Έχει υπερθερμανθεί ο οδηγός λάμπας. Η οθόνη αυτόματα σβήνει. Ανάψτε ξανά την οθόνη μετά που θα έχει κρυώσει ο προβολέας. Αν το πρόβλημα δεν επιλυθεί, επικοινωνήστε με τη Dell.
Το φωτάκι TEMP αναβοσβήνει πορτοκαλί	Παρουσιάστηκε βλάβη σε έναν ανεμιστήρα του προβολέα και ο προβολέας θα σβήσει αυτόματα. Αν το πρόβλημα δεν επιλυθεί, επικοινωνήστε με τη Dell.
Η OSD δεν εμφανίζεται στην οθόνη	Δοκιμάστε να πατήσετε το κουμπί Menu (Μενού) στον πίνακα για 10 δευτερόλεπτα για να ξεκλειδώσετε την OSD. Ανατρέξτε στο Menu Lock (Κλείδωμα Μενού) στην σελίδα 28.
Το τηλεχειριστήριο δε λειτουργεί ομαλά ή λειτουργεί μόνο σε πολύ περιορισμένη απόσταση	Μπορεί να τελειώνει η μπαταρία. Αν είναι, αλλάξτε τις μπαταρίες με 2 νέες μπαταρίες τύπου AAA.

Αυτό-διάγνωση για Βίντεο

Ο Προβολέας Dell 2400MP παρέχει αυτό-διαγνωστικό έλεγχο της προβολής βίντεο (για Video, S-video, Component-i). Χρησιμοποιήστε αυτήν την εξελεγχόμενη λειτουργία για προκαταρκτική αυτοδιάγνωση στον προβολέα σας όταν αντιμετωπίσετε πρόβλημα προβολής για το βίντεο.

1 Αφού ανάψετε τον προβολέα, πατήστε ταυτόχρονα για 3 δευτερόλεπτα τα κουμπιά "+" και "-" στον πίνακα ελέγχου και απελευθερώστε τα κουμπιά όταν η οθόνη δε δείχνει τίποτα.

2 Πατήστε ξανά τα κουμπιά "+" και "-" για να βγείτε από την κατάσταση διάγνωσης.

3 Όσο είστε στην κατάσταση Αυτοδιάγνωσης, η οθόνη θα εκτελέσει έναν κύκλο ελέγχου επτά χρωμάτων, ως εξής:

Κόκκινο--> Πράσινο--> Μπλε--> Λευκό--> Μπλε Ηλεκτρικό--> Σκούρο Πράσινο--> Κίτρινο. Σιγουρευτείτε πως τα χρώματα του μοτίβου ελέγχου είναι σωστά. Επικοινωνήστε με τη Dell αν τα χρώματα δεν εμφανίζονται σωστά.

Αλλαγή της Λάμπας

Αντικαταστήστε τη λάμπα όταν στην οθόνη εμφανιστεί το μήνυμα "Lamp is approaching the end of its useful life in full power operation. Replacement suggested! www.dell.com/lamps". Αν αυτό το πρόβλημα δεν επιλυθεί με την αλλαγή της λάμπας, επικοινωνήστε με τη Dell. Για περισσότερες πληροφορίες, ανατρέξτε στην ενότητα "Επικοινωνία με τη Dell".

⚠ ΠΡΟΣΟΧΗ: Η λάμπα ζεσταίνεται πολύ κατά τη χρήση. Μην επιχειρήσετε να αντικαταστήσετε τη λάμπα εάν δεν περάσουν τουλάχιστον 30 λεπτά για να κρυώσει ο προβολέας.

1 Σβήστε τον προβολέα και αποσυνδέστε το καλώδιο τροφοδοσίας.

2 Αφήστε τον προβολέα να κρυώσει για τουλάχιστον 30 λεπτά.

3 Χαλαρώστε τις 2 βίδες που ασφαλίζουν το κάλυμμα της λάμπας, και αφαιρέστε το κάλυμμα.

⚠ ΠΡΟΣΟΧΗ: Αν η λάμπα έχει σπάσει, προσέξτε καθώς τα σπασμένα κομμάτια είναι κοφτερά και μπορεί να προκαλέσουν τραυματισμό. Αφαιρέστε όλα τα σπασμένα κομμάτια από τον προβολέα και απορρίψτε ή ανακυκλώστε τα σύμφωνα με το νόμο. Επισκεφτείτε τη διεύθυνση www.dell.com/hg για επιπλέον πληροφορίες.

4 Χαλαρώστε τις 2 βίδες που ασφαλίζουν τη λάμπα.

⚠ ΠΡΟΣΟΧΗ: Ποτέ μην αγγίζετε το γλόμπο ή το γυαλί της λάμπας. Οι λάμπες του προβολέα είναι πολύ εύθραυστες και μπορεί να σπάσουν αν τις ακουμπήσετε.

5 Τραβήξτε προς τα πάνω τη λάμπα από τη μεταλλική λαβή της.

 **ΣΗΜΕΙΩΣΗ:** Η Dell μπορεί να ζητήσει οι καμένες λάμπες που αντικαθίστανται με εγγύηση να της επιστραφούν. Σε αντίθετη περίπτωση, επικοινωνήστε με την τοπική υπηρεσία απορριμμάτων σας για τη διεύθυνση του κοντινότερου σημείου απόρριψης.

6 Αντικαταστήστε την με μια νέα λάμπα.

7 Σφίξτε τις 2 βίδες που ασφαλίζουν τη λάμπα.

8 Τοποθετήστε ξανά το καπάκι της λάμπας και σφίξτε τις 2 βίδες.

9 Μηδενίστε το χρόνο χρήσης της λάμπας επιλέγοντας το "Yes" (Ναι) για το Lamp Reset (Μηδενισμός Λάμπας) στην καρτέλα Lamp (Λάμπα) της OSD. (Ανατρέξτε στο μενού LAMP (Λάμπα) στη σελίδα 27.)

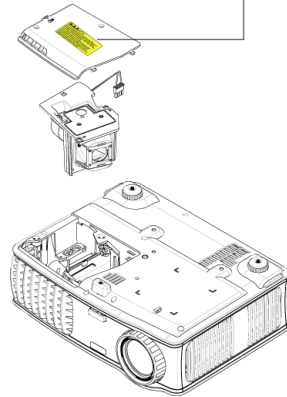

ΠΡΟΣΟΧΗ: Απόρριψη Λάμπας (μόνο για τις ΗΠΑ)

 **Η ΛΑΜΠΑ(ΕΣ) ΣΤΟ ΕΣΩΤΕΡΙΚΟ ΑΥΤΟΥ ΤΟΥ ΠΡΟΪΟΝΤΟΣ ΠΕΡΙΧΟΥΝ ΥΔΡΑΡΓΥΡΟ ΚΑΙ ΠΡΕΠΕΙ ΝΑ ΑΝΑΚΥΚΛΩΝΟΝΤΑΙ Η ΝΑ ΑΠΟΡΡΙΠΤΟΝΤΑΙ ΣΥΜΦΩΝΑ ΜΕ ΤΟΥΣ ΤΟΠΙΚΟΥΣ, ΠΟΛΙΤΕΙΑΚΟΥΣ Η ΟΜΟΣΠΟΝΔΙΑΚΟΥΣ ΝΟΜΟΥΣ. ΓΙΑ ΠΕΡΙΣΣΟΤΕΡΕΣ ΠΛΗΡΟΦΟΡΙΕΣ ΕΠΙΣΚΕΦΤΕΙΤΕ ΤΗΝ ΤΟΠΟΘΕΣΙΑ WWW.DELL.COM/HG Ή ΕΠΙΚΟΙΝΩΝΗΣΤΕ ΜΕ ΤΗΝ ΕΝΩΣΗ ΒΙΟΜΗΧΑΝΙΩΝ ΗΛΕΚΤΡΟΝΙΚΩΝ ΠΡΟΪΟΝΤΩΝ ΣΤΗΝ ΤΟΠΟΘΕΣΙΑ WWW.EIAE.ORG. ΓΙΑ ΠΛΗΡΟΦΟΡΙΕΣ ΑΠΟΡΡΙΨΗΣ ΣΥΓΓΕΚΡΙΜΕΝΑ ΓΙΑ ΜΙΑ ΛΑΜΠΑ ΕΠΙΣΚΕΦΤΕΙΤΕ ΤΗΝ ΤΟΠΟΘΕΣΙΑ WWW.LAMPRECYCLE.ORG.**

Τεχνικά χαρακτηριστικά

Βαλβίδα Φωτός	Τεχνολογία μονού τσιπ 0,7" XGA LVDS (διαφορική σηματοδότηση χαμηλής τάσης)
Brightness (Φωτεινότητα)	3000 ANSI Lumens (Μέγ.)
Αναλογία Αντίθεσης	2100:1 Συνηθισμένη (Πλήρης /Καθόλου)
Ομοιομορφία	80% Συνηθισμένη (Πρότυπο Ιαπωνίας - JBMA)
Αριθμός Pixel	1024 x 768 (XGA)
Προβαλλόμενο Χρώμα	16,7εκ χρώματα
Ταχύτητα Τροχού Χρώματος	100~127,5Hz (2X)
Φακοί Προβολής	F/2,4~2,7, f=28,0~33,6 mm με φακούς 1,2x χειροκίνητου ζουμ
Μέγεθος Οθόνης Προβολής	24,6-295,3 ίντσες (διαγώνιος)
Απόσταση Προβολής	3,9~39,4 πόδια (1,2 μ~12 μ)
Συμβατότητα βίντεο	Συμβατότητα με NTSC, NTSC 4.43, PAL, PAL-M, PAL-N, SECAM, και HDTV (1080i, 720p, 576i/p, 480i/p) Δυνατότητα Composite video, Component video και S-video
Ο. Συχνότητα	15kHz-92kHz (Αναλογική)
Κ. Συχνότητα	50Hz-85Hz (Αναλογική)
Τροφοδικό	Παγκόσμιο 100-240V AC 50-60Hz με είσοδο PFC
Κατανάλωση Ρεύματος	325 Watts κανονικά, 285 Watts σε κατάσταση eco
Ήχος	1 ηχείο, 2 watt RMS
Επίπεδο Θορύβου	36 dB(A) Πλήρης κατάσταση, 33 dB(A) κατάσταση Eco
Βάρος	<5,5 λίμπρες (2,4 K)

Διαστάσεις (Π x Υ x Β)	Εξωτερικές 10,8 x 8,3 x 4 ± 0,04 ίντσες (273,7 x 212 x 101 ± 1 χιλ)
Περιβαλλοντικά	Θερμοκρασία λειτουργίας: 5°C - 35°C (41°F- 95°F) Υγρασία: 80% μέγιστη Θερμοκρασία αποθήκευσης: -20°C έως 60°C (-4°F έως 140°F) Υγρασία: 80% μέγιστη
Κανονιστικά	FCC, CE, VCCI, UL, cUL, Nemko-GS, ICES-003, MIC, C-Tick, GOST, CCC, PSB, NOM, IRAM, SABS
Συνδέσεις εισόδου/εξόδου (I/O)	Τροφοδοσία: Υποδοχή εισόδου τροφοδοσίας Είσοδος υπολογιστή: μια D-sub για σήματα εισόδου αναλογικό/component, HDTV Έξοδος υπολογιστή ένα 15-pin D-sub Είσοδος βίντεο: μια composite βίντεο RCA και μια S-video Είσοδος ήχου: μια υποδοχή ακουστικών (διαμέτρου 3,5χιλ) Έξοδος ήχου: μια υποδοχή ακουστικών (διαμέτρου 3,5 χιλ) Μια mini-DIN RS232 για απομακρυσμένο ενσύρματο έλεγχο από τον H/Y
Λάμπα	260-watt λάμπα διάρκειας 2000 ωρών που αντικαθίσταται από το χρήστη (μέχρι 2500 ώρες στην κατάσταση eco)

 **ΣΗΜΕΙΩΣΗ** : Ο πραγματικός χρόνος ζωής ενός λαμπτήρα προβολέα διαφέρει ανάλογα με τις συνθήκες λειτουργίας και τους τρόπους χρήσης. Η χρήση ενός προβολέα σε συνθήκες πίεσης, μεταξύ των οποίων περιλαμβάνονται και τα περιβάλλοντα με σκόνη, με υψηλές θερμοκρασίες και η απότομη απενεργοποίηση μπορεί να οδηγήσουν σε μικρότερο χρόνο ζωής του λαμπτήρα ή πιθανόν και σε ζημία στον λαμπτήρα. Ο χρόνος ζωής του λαμπτήρα που ορίζεται για τους προβολείς της Dell αναφέρεται στον συνηθισμένο χρόνο λειτουργίας χωρίς να υπόκειται σε πιεστικές καταστάσεις για περισσότερο από το 50% των λαμπτήρων δειγματισμού πρόκειται να μειώσει το βαθμονομημένο επίπεδο φωτεινότητας του λαμπτήρα. Δεν πρόκειται για μέτρηση του χρόνου που θα σταματήσει η παραγωγή φωτός του λαμπτήρα.

Αναθέσεις Ακίδων RS232

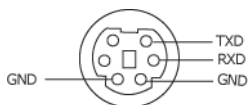

Πρωτόκολλο RS232

- Ρυθμίσεις Επικοινωνίας

Ρυθμίσεις σύνδεσης	Τιμή
Ρυθμός Μεταφοράς:	19200
Bit δεδομένων:	8
Ισοτιμία	Καμία
Bit Διακοπής	1

- **Είδη εντολών**

Για ανάδυση του μενού της OSD και αλλαγή των ρυθμίσεων.

- **Σύνταξη εντολών Ελέγχου (Από τον H/Y στον Προβολέα)**

[H][AC][SoP][CRC][ID][SoM][ΕΝΤΟΛΗ]

- **Παράδειγμα:** Εντολή Ανάμματος (Αποστολή χαμηλού byte πρώτα)

--> 0xBE, 0xEF, 0x10, 0x05, 0x00, 0xC6, 0xFF, 0x11, 0x11, 0x01, 0x00, 0x01

- **Λίστα Εντολών Ελέγχου**

Πηγαίνετε στην τοποθεσία support.dell.com για να δείτε τους τελευταίους κωδικούς RS232.

Καταστάσεις Συμβατότητας

Λειτουργία	Ανάλυση	(ΑΝΑΛΟΓΙΚΗ)	
		Κ. Συχνότητα (Hz)	Ο. Συχνότητα (KHz)
VGA	640X350	70	31,5
VGA	640X350	85	37,9
VGA	640X400	85	37,9
VGA	640X480	60	31,5
VGA	640X480	72	37,9
VGA	640X480	75	37,5
VGA	640X480	85	43,3
VGA	720X400	70	31,5
VGA	720X400	85	37,9
SVGA	800X600	56	35,2
SVGA	800X600	60	37,9
SVGA	800X600	72	48,1
SVGA	800X600	75	46,9
SVGA	800X600	85	53,7
XGA	1024X768	60	48,4
XGA	1024X768	70	56,5
XGA	1024X768	75	60,0
XGA	1024X768	85	68,7
WXGA	1280X720	59,85	44,77
WXGA	1280X768	59,87	47,77
WXGA	1280X800	59,81	49,70
WXGA	1360X768	60,01	47,71
WXGA	1440X900	59,87	55,93
WSXGA+	1680X1050	59,88	64,67
WUXGA	1920X1200	49,97	64,41
*SXGA	1280X1024	60	63,98
*SXGA	1280X1024	75	79,98
*SXGA	1280X1024	85	91,1
*SXGA+	1400X1050	60	63,98
*UXGA	1600x1200	60	75
MAC LC13*	640X480	66,66	34,98
MAC II 13*	640X480	66,68	35
MAC 16*	832X624	74,55	49,725
MAC 19*	1024X768	75	60,24
*MAC	1152X870	75,06	68,68

MAC G4	640X480	60	31,35
IMAC DV	1024X768	75	60
*Συμπίεσμένη εικόνα υπολογιστή.			

Επικοινωνία με τη Dell

Για τους πελάτες στις ΗΠΑ, καλέστε 800-WWW-DELL (800-999-3355).



ΣΗΜΕΙΩΣΗ: Εάν δεν έχετε ενεργή σύνδεση στο Διαδίκτυο, μπορείτε να βρείτε πληροφορίες επικοινωνίας πάνω στο τιμολόγιο αγοράς, τη συσκευασία, τα διαφημιστικά έντυπα ή τον κατάλογο προϊόντων της Dell.

Η Dell παρέχει πολλές επιλογές διαδικτυακής και τηλεφωνικής υποστήριξης και υπηρεσιών. Η διαθεσιμότητα εξαρτάται από τη χώρα και το προϊόν και μερικές υπηρεσίες ενδέχεται να μην διατίθενται στην περιοχή σας. Για να επικοινωνήσετε με την Dell για θέματα πωλήσεων, τεχνικής υποστήριξης ή υπηρεσιών πελατών:

- 1 Επισκεφτείτε **support.dell.com**.
- 2 Επαληθεύστε τη χώρα ή την περιοχή σας στο αναπτυσσόμενο μενού **Επιλογή Χώρας/Περιοχής** στο κάτω μέρος της σελίδας.
- 3 Κάντε κλικ στο **Επικοινωνήστε μαζί μας** στην αριστερή πλευρά της σελίδας.
- 4 Επιλέξτε την κατάλληλη σύνδεση υπηρεσίας ή υποστήριξης με βάση τις ανάγκες σας.
- 5 Επιλέξτε τη μέθοδο που είναι η πιο βολική για σας για να επικοινωνήσετε με την Dell

Γλωσσάριο

ANSI LUMENS — Ένα πρότυπο για τη μέτρηση της εξόδου φωτός, που χρησιμοποιείται για τη σύγκριση προβολέων.

Αναλογία Εικόνας . — Η πιο δημοφιλής αναλογία εικόνας είναι 4:3 (4 προς 3). Οι πρώτες τηλεοράσεις και οι μορφές εικόνας υπολογιστή είναι σε αναλογία εικόνας 4:3, που σημαίνει πως το πλάτος της εικόνας είναι 4/3 φορές μεγαλύτερο του ύψους της.

Οπίσθια φωτισμένο (Οπίσθιος φωτισμός) . — Αναφέρεται σε ένα τηλεχειριστήριο, ή σε έναν πίνακα ελέγχου ενός προβολέα, τα οποία έχουν πλήκτρα και χειριστήρια που είναι φωτισμένα.

Bandwidth (Εύρος Ζώνης)— Ο αριθμός των κύκλων ανά δευτερόλεπτο (Hertz) που εκφράζει τη διαφορά ανάμεσα στα χαμηλότερα και τα υψηλότερα όρια συχνοτήτων μιας ζώνης συχνοτήτων. Επίσης, το πλάτος μιας ζώνης συχνοτήτων.

Brightness (Φωτεινότητα)— Η ποσότητα του φωτός που εκπέμπεται από μια οθόνη ή μια οθόνη προβολέα ή συσκευή προβολής. Η φωτεινότητα του προβολέα μετράται σε μονάδες ANSI lumens.

Color Temperature (Χρωματική Θερμοκρασία)— Μέθοδος μέτρησης της λευκότητας μιας πηγής φωτός. Οι λάμπες μετάλλου αλογόνου έχουν υψηλότερη θερμοκρασία σε σύγκριση με τα φώτα αλογόνου ή πυράκτωσης.

Component Video— Μια μέθοδος διανομής βίντεο καλής ποιότητας σε μια μορφή που περιέχει όλα τα συστατικά της αρχικής εικόνας. Σε αυτά τα συστατικά αναφερόμαστε ως τα luma και chroma και ορίζονται ως Y'Pb'Pr' για το αναλογικό και Y'Cb'Cr' για το ψηφιακό component. Το component βίντεο είναι διαθέσιμο σε συσκευές DVD και σε προβολείς.

Composite Video — Το συνδυασμένο σήμα της εικόνας, που περιλαμβάνει τα κάθετα και οριζόντια σήματα εκκαθάρισης και συγχρονισμού.

Compression (Συμπίεση)— Μια λειτουργία που διαγράφει τις γραμμές ανάλυσης από την εικόνα ώστε αυτή να χωρέσει στην περιοχή της οθόνης.

Compressed SVGA (Συμπιεσμένη SVGA)— Για να προβληθεί μια εικόνα 800x600 σε έναν προβολέα VGA, το αρχικό σήμα 800x600 πρέπει να συμπιεστεί. Τα δεδομένα προβάλλουν όλες τις πληροφορίες μόνο με δύο τρίτα των pixel (307,000 έναντι 480,000). Η εικόνα που προκύπτει σας δίνει το μέγεθος σελίδας της SVGA αλλά θυσιάζει κάπως την ποιότητα της εικόνας. Αν χρησιμοποιείτε έναν υπολογιστή SVGA, η σύνδεση VGA σε προβολέα VGA θα δώσει καλύτερα αποτελέσματα.

Compressed SXGA (Συμπιεσμένη SXGA)— Ο χειρισμός συμπιεσμένης SXGA, η οποία συναντάται σε XGA προβολείς, επιτρέπει σε αυτούς τους προβολείς να χειριστούν SXGA αναλύσεις μέχρι 1280x1024.

Compressed XGA (Συμπιεσμένη XGA)— Ο χειρισμός συμπιεσμένης XGA, η οποία συναντάται σε SVGA προβολείς, επιτρέπει σε αυτούς τους προβολείς να χειριστούν XGA αναλύσεις μέχρι 1024x768.

Contrast Ratio (Αναλογία Αντίθεσης)— Το εύρος των φωτεινών και των σκοτεινών τιμών σε μια εικόνα ή η αναλογία ανάμεσα στις μέγιστες και τις ελάχιστες τιμές τους. Υπάρχουν δύο μέθοδοι που χρησιμοποιούνται από τη βιομηχανία προβολέων για τη μέτρηση της αναλογίας:

1 *Full On/Off*—μετράει την αναλογία της εξόδου φωτός από μια εικόνα που είναι όλη λευκή (full on) και την έξοδο φωτός από μια εικόνα που είναι όλη μαύρη (full off).

2 *ANSI*— μετράει ένα μοτίβο από 16 εναλλασσόμενα μαύρα και λευκά παραλληλόγραμμα. Η μέση έξοδος φωτός από τα λευκά τετράγωνα διαιρείται με τη μέση έξοδο φωτός από τα μαύρα παραλληλόγραμμα για να καθοριστεί η αναλογία αντίθεσης *ANSI*.

H Full On/Off αντίθεση θα είναι πάντα μεγαλύτερος αριθμός από την *ANSI* αντίθεση για τον ίδιο προβολέα.

dB— decibel (ντεσιμπέλ)—Μια μονάδα που χρησιμοποιείται για να εκφράσει τη σχετική διαφορά στην ισχύ ή την ένταση, συνήθως ανάμεσα σε δύο ακουστικά ή ηλεκτρικά σήματα, η οποία ισούται με δέκα φορές το λογάριθμο της αναλογίας των δύο επιπέδων.

Diagonal Screen (Διαγώνιος Οθόνης)— Μια μέθοδος μέτρησης του μεγέθους μιας οθόνης ή μιας προβαλλόμενης εικόνας. Η μέτρηση γίνεται από τη μια γωνία στην απέναντι γωνία. Μια οθόνη με ύψος 9 πόδια και πλάτος 12 πόδια έχει διαγώνιο 15 πόδια. Το παρόν έγγραφο υποθέτει πως οι διαστάσεις της διαγωνίου είναι για την παραδοσιακή αναλογία 4:3 μιας εικόνας υπολογιστή όπως στο παραπάνω παράδειγμα.

DLP— Digital Light Processing (Ψηφιακή Επεξεργασία Φωτός)— Μια τεχνολογία αντανακλαστικής προβολής που αναπτύχθηκε από την Texas Instruments, που χρησιμοποιεί μικρούς χειριζόμενους καθρέπτες. Το φως περνάει από ένα φίλτρο χρώματος και στέλνεται στους καθρέπτες DLP οι οποίοι διαρρυθμίζουν τα RGB χρώματα σε μια εικόνα η οποία προβάλλεται στην οθόνη, μια συσκευή αλλιώς γνωστή ως DMD.

DMD— Digital Micro-Mirror Device— Κάθε DMD αποτελείται από χιλιάδες κεκλιμένους, μικροσκοπικούς καθρέπτες από κράμα αλουμινίου που είναι προσαρτημένοι σε ένα κρυμμένο ζύγωμα.

DVI— Digital Visual Interface— Ορίζει την ψηφιακή διεπαφή ανάμεσα σε ψηφιακές συσκευές όπως προβολείς και προσωπικούς υπολογιστές. Για συσκευές που υποστηρίζουν το DVI, μπορεί να γίνει μια σύνδεση από ψηφιακή σε ψηφιακή η οποία εξαλείφει τη μετατροπή σε αναλογικό και συνεπώς προσφέρει μια άμογη εικόνα.

Focal Length (Εστιακή Απόσταση)— Η απόσταση από την επιφάνεια ενός φακού μέχρι το σημείο εστίασής του.

Frequency (Συχνότητα)— Είναι ο ρυθμός της επανάληψης των ηλεκτρικών σημάτων σε κύκλους ανά δευτερόλεπτο. Μετριέται σε Hz.

Hz — Συχνότητα ενός εναλλασσόμενου σήματος. Ανατρέξτε στο λήμμα Συχνότητα.

Keystone Correction (Διόρθωση Τραπεζίου)— Συσκευή που διορθώνει μια εικόνα από την παραμόρφωση (συνήθως ένα εφέ πλατιάς κορυφής με στενή βάση) μιας προβαλλόμενης εικόνας η οποία προκαλείται από λάθος γωνία του προβολέα με την οθόνη.

Laser Pointer (Δείκτης Λείζερ)— Ένα μικρός δείκτης σε μέγεθος στυλό ή πούρου, που περιέχει ένα μικρό λείζερ που δουλεύει με μπαταρία, το οποίο μπορεί να προβάλλει μια μικρή, κόκκινη (συνήθως), υψηλής έντασης ακτίνα φωτός η οποία είναι αμέσως ορατή στην οθόνη.

Maximum Distance (Μέγιστη Απόσταση)— Η απόσταση από την οθόνη στην οποία μπορεί ο προβολέας να προβάλλει μια εικόνα η οποία μπορεί να χρησιμοποιηθεί (είναι αρκετά φωτεινή) σε ένα τελείως σκοτεινό δωμάτιο.

Maximum Image Size (Μέγιστο Μέγεθος Εικόνας)— Η μεγαλύτερη εικόνα που μπορεί να προβάλλει ένας προβολέας σε ένα σκοτεινό δωμάτιο. Αυτό συνήθως περιορίζεται από το εστιακό εύρος των οπτικών.

Metal Halide Lamp (Λάμπα Μετάλλων Αλογόνου)— Ο τύπος της λάμπας που χρησιμοποιείται σε αρκετά μεσαία μοντέλα και σε όλα τα κορυφαία μοντέλα φορητών προβολέων. Αυτές οι λάμπες συνήθως έχουν «χρόνο ημιζωής» 1000-2000 ώρες. Δηλαδή, χάνουν σιγά-σιγά την ένταση (φωτεινότητα) τους όσο χρησιμοποιούνται, και στο σημείο της ημιζωής, είναι κατά το ήμισυ φωτεινές σε σχέση με όταν είναι καινούριες. Αυτές οι λάμπες εκπέμπουν ένα φως πολύ «ζεστής» θερμοκρασίας, παρόμοιο με τις λάμπες ατμών υδραργύρου που χρησιμοποιούνται στα φάτα των δρόμων. Τα λευκά τους είναι «εξαιρετικά» λευκά (με μια ελαφρώς μπλε ιδέα και κάνουν το λευκό που έχουν οι λάμπες αλογόνου να δείχνει κίτρινο συγκριτικά).

Minimum Distance (Ελάχιστη Απόσταση)— Η κοντινότερη θέση στην οποία μπορεί να εστιάσει ένας προβολέας μια εικόνα στην οθόνη.

NTSC— Το πρότυπο μετάδοσης των ΗΠΑ για εικόνα και μετάδοση.

PAL— Ένα ευρωπαϊκό και διεθνές πρότυπο μετάδοσης για βίντεο και μετάδοση. Υψηλότερης ανάλυσης από το NTSC.

Power Zoom (Δυναμικό Ζουμ)— Ένας φακός ζουμ του οποίου το ζουμ μέσα και έξω ελέγχεται από ένα κινητήρα, ο οποίος συνήθως ρυθμίζεται από τον πίνακα ελέγχου του προβολέα και επίσης από το τηλεχειριστήριο.

Reverse Image (Αντίστροφη Εικόνα)— Λειτουργία που σας επιτρέπει να αντιστρέψετε την εικόνα οριζοντίως. Όταν χρησιμοποιείται σε κανονικό περιβάλλον πρόσθιας προβολής, το κείμενο, τα γραφικά κτλ είναι ανάποδα. Η αντίστροφη εικόνα χρησιμοποιείται για οπίσθια προβολή.

RGB— Red, Green, Blue (Κόκκινο, Πράσινο, Μπλε)— χρησιμοποιείται συνήθως για να περιγράψει μια οθόνη που απαιτεί ξεχωριστά σήματα για καθένα από τα τρία χρώματα.

S-Video— Ένα πρότυπο αναμετάδοσης βίντεο που χρησιμοποιεί μια σύνδεση 4 ακίδων mini-DIN για να στείλει πληροφορίες βίντεο σε δύο καλώδια σήματος που ονομάζονται λαμπρότητα (φωτεινότητα, Y) και χρωματική διαφορά (χρώμα, C). Το S-Video ονομάζεται επίσης και Y/C.

SECAM— Ένα γαλλικό και διεθνές πρότυπο μετάδοσης για βίντεο και μετάδοση. Υψηλότερης ανάλυσης από το NTSC.

SVGA— Super Video Graphics Array— αριθμός pixel 800 x 600.

SXGA— Super Ultra Graphics Array— αριθμός pixel 1280 x 1024.

UXGA— Ultra Extended Graphics Array— αριθμός pixel 1600 x 1200.

VGA— Video Graphics Array— αριθμός pixel 640 x 480.

XGA— Extra Video Graphics Array— αριθμός pixel 1024 x 768.

Zoom Lens (Φακός Εστίασης)— Φακός με μεταβλητή εστιακή απόσταση που επιτρέπει στο χειριστή να μετακινήσει αυτό που βλέπει μέσα η έξω, κάνοντάς το μικρότερο ή μεγαλύτερο.

Zoom Lens Ratio (Αναλογία Φακών Εστίασης)— Είναι η αναλογία ανάμεσα στη μικρότερη και τη μεγαλύτερη εικόνα που μπορεί να προβάλει ένας φακός από μια σταθερή απόσταση. Για παράδειγμα, μια αναλογία φακών εστίασης 1,4:1 σημαίνει πως μια εικόνα 10 ποδιών χωρίς εστίαση θα ήταν μια εικόνα 14 ποδιών με πλήρη εστίαση.

Ευρετήριο

D

Dell
επικοινωνία 43

A

Αναμμα/Σβήσιμο του Προβολέα
Αναμμα του Προβολέα 14
Σβήσιμο του Προβολέα 14

A

Αλλαγή της Λάμπας 36
Αντιμετώπιση προβλημάτων 32
Επικοινωνία με τη Dell 32
Αυτοδιάγνωση 36
Αριθμοί τηλεφώνου 43

E

Επικοινωνία με τη Dell 5, 34, 35,
36, 43
Επικοινωνία με την Dell 19

Θ

Θύρες Σύνδεσης
Έξοδος VGA (βρόγχος οθόνης) 8

Δέκτης Υπέρυθρων 8
Κλειδαριά Kensington 8
Υποδοχή τηλεχειριστηρίου USB
8
Υποδοχή RS232 8
Σύνδεση εισόδου ήχου 8
Σύνδεση εξόδου ήχου 8
Σύνδεση Composite video 8
Σύνδεση καλωδίου τροφοδοσίας
8
Σύνδεση S-video 8
Σύνδεση VGA in (D-sub) 8

K

Κεντρική Μονάδα 7
Πίνακας ελέγχου 7
Δέκτης τηλεχειριστήριου 7
Δαχτυλίδι εστίασης 7
Κουμπί ζουμ 7
Κουμπί ανύψωσης 7
Φακοί 7

Π

Προβολή στην Οθόνη 22
Auto-Adjust (Αυτόματη
Ρύθμιση) 22
DISPLAY (ΟΘΟΝΗ) (σε
λειτουργία Βίντεο) 26
DISPLAY (ΟΘΟΝΗ) (σε

λειτουργία υπολογιστή) 25
Input Select (Επιλογή Εισόδου)
22
LAMP (Λάμπα) 26
LANGUAGE (ΓΛΩΣΣΑ) 27
Main Menu (Κεντρικό Μενού) 22
Others (Άλλα) 28
PICTURE (ΕΙΚΟΝΑ) (σε
λειτουργία Βίντεο) 24
PICTURE (ΕΙΚΟΝΑ) (σε
λειτουργία υπολογιστή) 24
Set Up (Ρύθμιση) 23

Πίνακας Ελέγχου 18

P

Ρύθμιση Μεγέθους της
Προβαλλόμενης Εικόνας 36

Ρύθμιση της Προβαλλόμενης
Εικόνας 15

χαμήλωμα του προβολέα
Πόδι ανύψωσης 15
Κουμπί ανύψωσης 15
Τροχός ρύθμισης κλίσης
15

Ρύθμιση του Ύψους του
Προβολέα 15

Ρύθμιση του Ζουμ και της Εστίασης
του Προβολέα 16

Δαχτυλίδι εστίασης 16
Κουμπί ζουμ 16

Σ

Σύνδεση ενός Υπολογιστή με ένα

καλώδιο RS232 13

Σύνδεση του Προβολέα

Καλώδιο composite video 11
Καλώδιο D-sub σε D-sub 9
Καλώδιο D-sub σε YPbPr 12
Καλώδιο τροφοδοσίας 9, 10, 11,
12, 13
Καλώδιο RS232 13
Καλώδιο S-Video 10
Καλώδιο USB σε USB 9
Σύνδεση με ένα Καλώδιο Com-
ponent 12
Σύνδεση με ένα Καλώδιο Com-
posite 11
Σύνδεση με ένα Καλώδιο S-video
10
Σε Υπολογιστή 9

T

Τεχνικά χαρακτηριστικά
Ήχος 38
Περιβαλλοντικά 39
Προβαλλόμενο Χρώμα 38
Πρωτόκολλο RS232 40
Επίπεδο Θορύβου 38
Απόσταση Προβολής 38
Βαλβίδα Φωτός 38
Διαστάσεις 39
Αναλογία Αντίθεσης 38
Αριθμός Pixel 38
Βάρος 38
Κ. Συχνότητα 38
Λειτουργίες Συμβατότητας 41
Κανονιστικά 39
Κατανάλωση Ενέργειας 38

Λάμπα 39
Ο. Συχνότητα 38
Μέγεθος Οθόνης Προβολής 38
Ομοιομορφία 38
Υποδοχές εισόδου/εξόδου (I/O)
39
Ταχύτητα Τροχού Χρώματος 38
Φακοί Προβολής 38
Τροφοδοτικό 38
Συμβατότητα βίντεο 38
Φωτεινότητα 38
Τηλεχειριστήριο 20

Υ

Υποστήριξη
Επικοινωνία με τη Dell 43